

PORTAS SECCIONADAS

PUERTAS SECCIONALES





COLEÇÃO DE CORES

COLECCIÓN DE COLORES

9010
Super Liso
Alumínio Reguado | Alumínio Acanalado

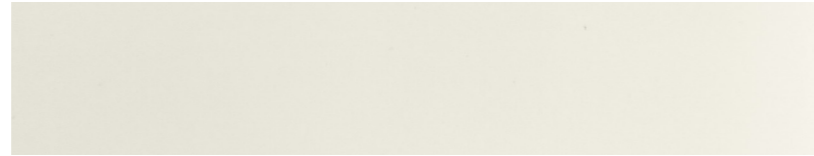

9010
Texturado Monocanal | Texture Unicanal
Texturado Liso | Texture Liso

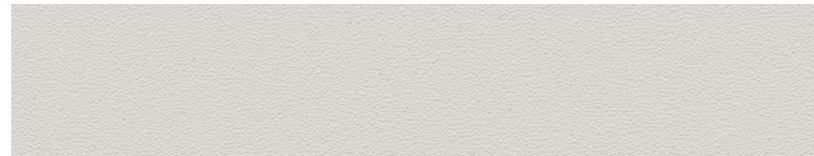

9010
Golfrado Reguado | Golfrado Acanalado
Almofadado | Cuarterones

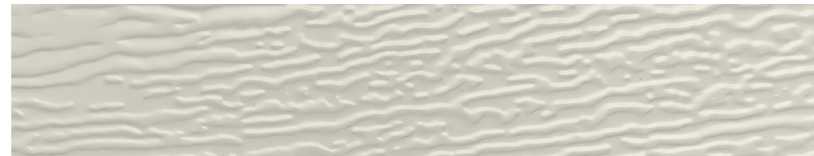

9010
Industrial Reguado | Industrial Acanalado

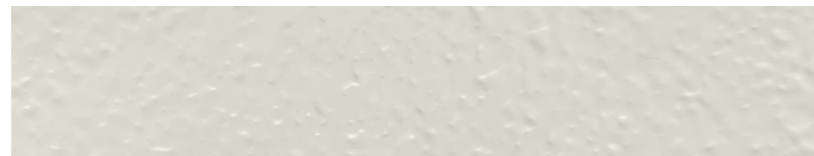

1015
Golfrado Reguado | Golfrado Acanalado



8014
Golfrado Reguado | Golfrado Acanalado
Golfrado Monocanal | Golfrado Unicanal

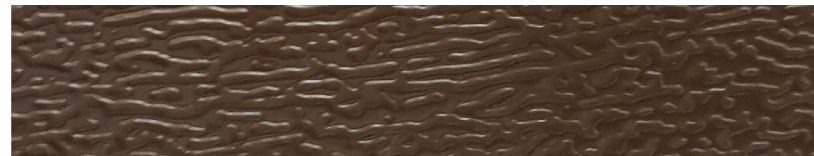

8014
Texturado Liso | Texture Liso

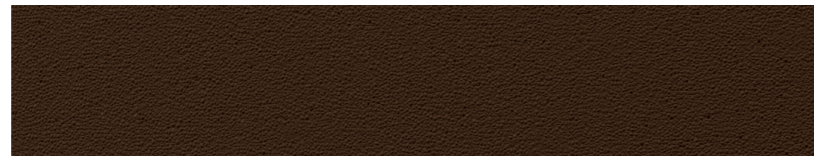

CORTEN
Aço Corten | Acero Corten



IMITAÇÃO MADEIRA | IMITACIÓN MADERA
IMC (clara) | IME (escura | oscura)
Reguado | Acanalado
Super Liso
Monocanal | Unicanal
Duas Faces Monocanal | Dos Caras Unicanal



6005 | 6009
Golfrado Reguado | Golfrado Acanalado

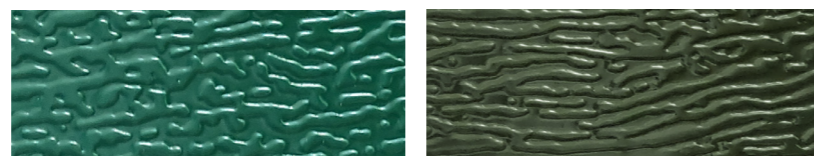

AÇO ESCOVADO
ACERO CEPILLADO

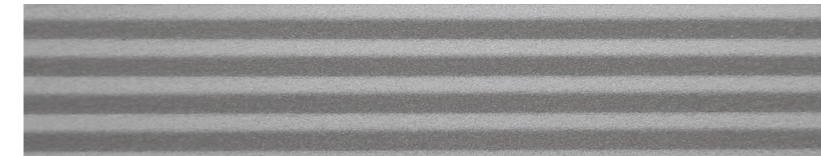

9006
Microperfilado



9006
Golfrado Reguado | Golfrado Acanalado
Golfrado Monocanal | Golfrado Unicanal



9006
Industrial Reguado | Industrial Acanalado

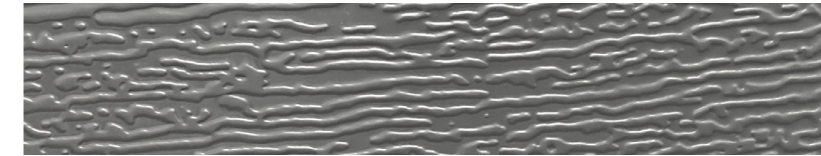

7012
Golfrado Reguado | Golfrado Acanalado



7022
Golfrado Reguado | Golfrado Acanalado

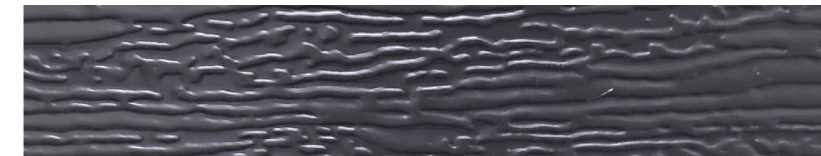

7016
Golfrado Reguado | Golfrado Acanalado
Golfrado Monocanal | Golfrado Unicanal

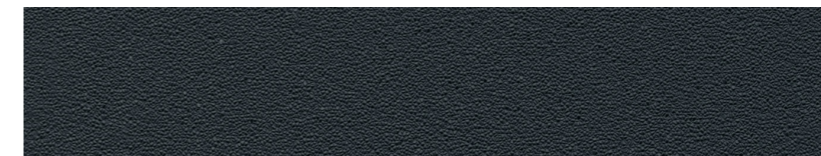

7016
Texturado Monocanal | Texture Unicanal
Texturado Liso | Texture Liso

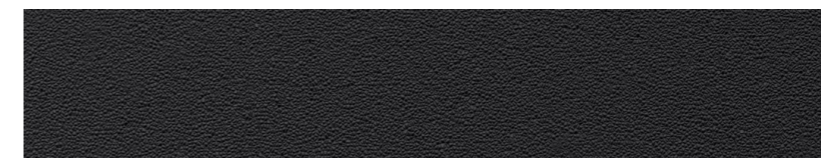

9005
Texturado Liso | Texture Liso

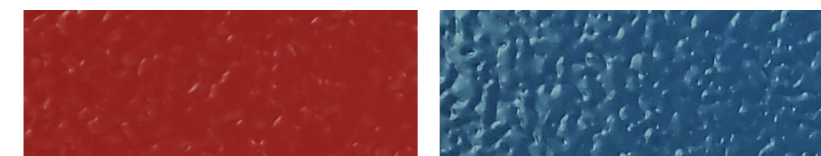

3000 | 5010
Industrial Reguado | Industrial Acanalado



PAINEL SECCIONADO PANEL SECCIONAL

Os painéis das portas seccionadas da GADOOR são constituídos por duas **folhas de aço galvanizado e pré lacado** com 0,5mm de espessura, reforçados internamente na zona de encaixe ao longo do painel, através de tiras metálicas com 1mm de espessura, sendo injetado no **interior poliuretano expandido de alta densidade**, sem CFC, de acordo com as Normas DIN 4102 2 DIN 18164. A espessura total do painel é de 40mm e o coeficiente de transmissão térmica do isolamento é de $k=0,40 \text{ Kcal/m}^2 \text{ }^\circ\text{C}$, o que lhe permite possuir um **ótimo isolamento térmico e acústico**.

DIMENSÕES E QUALIDADE DIMENSIONES Y LA CALIDAD

O painel GADOOR está disponível em dois tamanhos de altura (500mm ou 610mm), na versão de painel **com encaixe anti-dedo** conferindo-lhe maior proteção no seu manuseamento e painel industrial. As suas extremidades são tapadas com um perfil de aço galvanizado pré-pintado que reforça o painel e serve de fixação dos cavaletes laterais. Na montagem da porta seccionada, são colocadas **juntas de estanquidade superiores, inferiores e laterais**, que asseguram a uma excelente estanquidade, evitando a infiltração de água, vento, pó e ruído.

ACABAMENTOS ACABADOS

Tanto a superfície exterior como a interior do painel **contém uma proteção anticorrosiva** por meio de lacagem, protegendo-os dos agentes atmosféricos e proporcionando uma vida mais longa. Todos os painéis estão cobertos com uma **película contra riscos e arranhões**, que deverá ser retirada logo após a instalação para evitar que adira de modo permanente. Possuímos uma vasta gama de cores e acabamentos do painel, permitindo-lhe que escolha o que melhor se adapta à sua habitação.

ACESSÓRIOS E FERRAGENS ACCESORIOS Y HERRAJE

Todas as ferragens, eixos, guias, dobradiças, suportes, cavaletes e molas são galvanizados para evitar problemas de deterioração do material por corrosão.

As portas seccionadas não necessitam de ómeas de reforço, exceto nos casos em que a sua aplicação é obrigatória. Para larguras entre 4,5 m e 8 m no painel bicasco, e entre 5 m e 8 m no painel monocasco, deve ser aplicado um ómega de reforço por painel. Para larguras superiores a 8 m, devem ser aplicados dois ómeas de reforço por painel.

Los paneles de las puertas seccionales GADOOR están formados por dos **chapas de acero galvanizado y prelacado** de 0,5 mm de espesor, reforzadas interiormente en la zona de encaje a lo largo del panel por listones metálicos de 1 mm de espesor, estando rellenos en su **interior de poliuretano expandido de alta densidad**, libre de CFC, según las normas DIN 4102 2 DIN 18164. El espesor total del panel es de 40 mm y el coeficiente de transmisión térmica del aislamiento es de $k=0,40 \text{ Kcal/m}^2 \text{ }^\circ\text{C}$, lo que le confiere un **óptimo aislamiento térmico y acústico**.

El panel GADOOR está disponible en dos tamaños de altura (500 mm o 610 mm), como panel **con encaje antidedos**, que le confiere una mayor protección al manipularlo, y panel industrial. Sus extremos están cubiertos con un perfil de acero galvanizado prepintado que refuerza el panel y sirve de fijación para los bastidores laterales. Al montar la puerta seccional, se colocan **juntas de estanquidad superiores, inferiores y laterales** que garantizan una excelente estanquidad, impidiendo la infiltración de agua, viento, polvo y ruido.

Tanto la superficie exterior como la interior del panel **contienen protección anticorrosiva** mediante lacado, protegiéndolas de los agentes atmosféricos y proporcionando una mayor vida útil. Todos los paneles están cubiertos con una **película arañazos y rozaduras**, que debe retirarse inmediatamente después de la instalación para evitar que se adhiera de forma permanente. Disponemos de una amplia gama de colores y acabados de paneles, que le permitirán elegir el que mejor se adapte a su hogar.

Todos los herrajes, ejes, guías, bisagras, soportes, bastidores y muelles están galvanizados para evitar problemas de deterioro del material por corrosión.

Las puertas seccionales no requieren omegas de refuerzo, excepto en los casos en los que su aplicación es obligatoria. Para anchos entre 4,5 m y 8 m en el panel bicapa, y entre 5 m y 8 m en el panel monocapa, debe aplicarse un omega de refuerzo por panel. Para anchos superiores a 8 m, deben aplicarse dos omegas de refuerzo por panel.

PORTAS SECCIONADAS PUERTAS SECCIONALES

Na Gadoor, somos pioneiros em transformar portas em experiências autónomas. Com mais de 20 anos de liderança, cada produto é uma síntese de inovação e design inteligente. Vamos além das expectativas, redefinindo a entrada com soluções que se adaptam à sua vida moderna. Descubra os diversos sistemas automáticos para a sua entrada.

En Gadoor, somos pioneros en la transformación de puertas en experiencias autónomas. Con más de 20 años de liderazgo, cada producto es una síntesis de innovación y diseño inteligente. Vamos más allá de las expectativas, redefiniendo la entrada con soluciones que se adaptan a su vida moderna. Descubra los diferentes sistemas automáticos para su entrada.

6 - Porta Seccionada Residencial
Puerta Seccional Residencial

16 - Porta Seccionada Industrial
Puerta Seccional Industrial

20 - Porta Envidraçada
Puerta Acristalada

22 - Porta Ventilada
Puerta Ventilada

24 - Porta de Correr Lateral
Puerta Corredera Lateral

26 - Porta de Serviço
Puerta de Servicio

28 - Decorações Alunox
Decoraciones Alunox

30 - Visores e Ventiladores
Mirrillas y regilla de ventilación

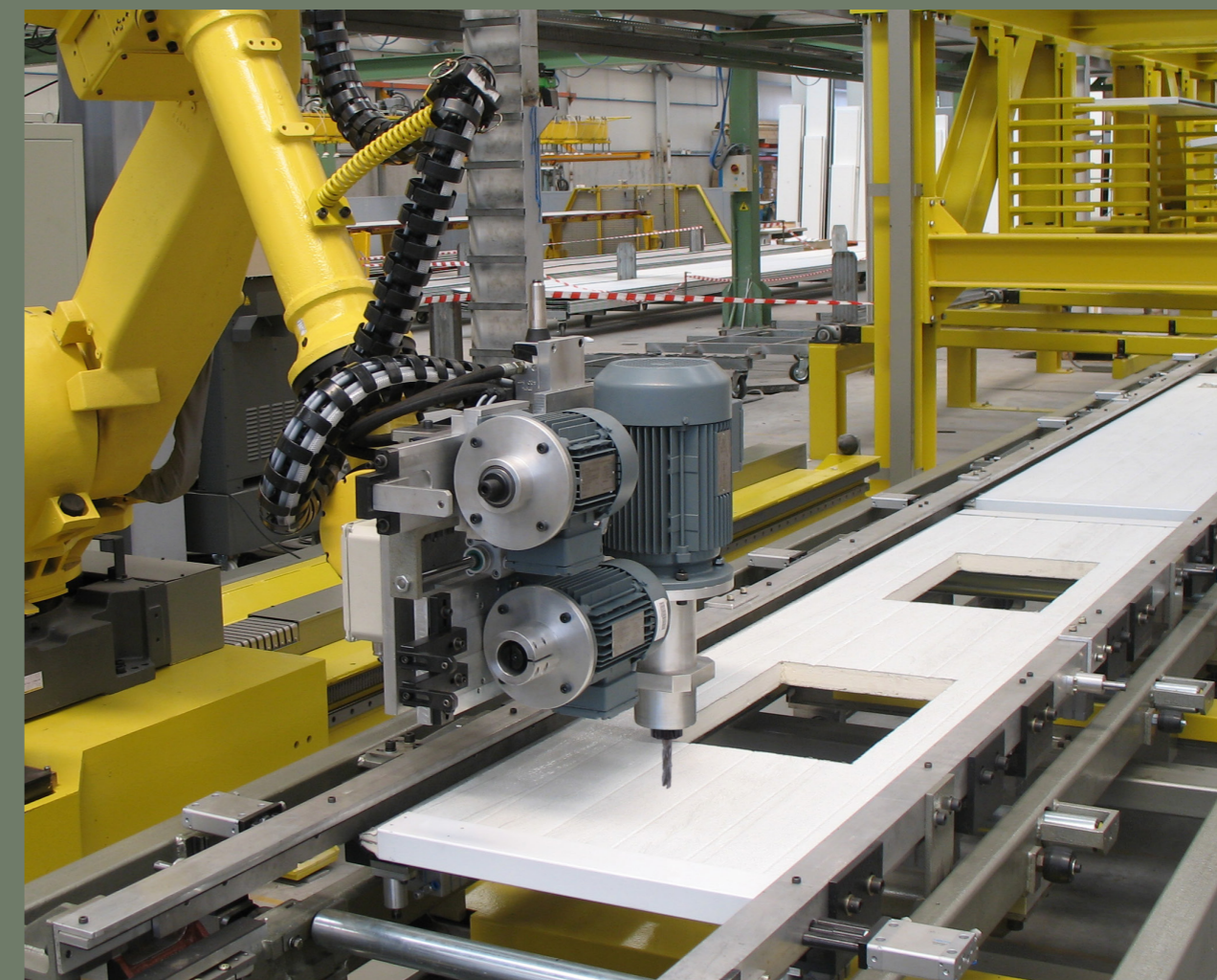



NEW COLLECTION

PORTA SECCIONADA RESIDENCIAL

PUERTA SECCIONAL RESIDENCIAL

COM REVESTIMENTO RIPADO

A nova solução de porta seccionada com revestimento ripado combina desempenho técnico com uma linguagem estética contemporânea, permitindo transformar a garagem num elemento arquitetónico de destaque. O sistema integra um revestimento ripado sobre o painel, criando profundidade visual e um efeito elegante que valoriza qualquer fachada.

A versatilidade é um dos seus principais atributos, uma vez que permite combinar diferentes tipos de painel com um amplo leque de cores e acabamentos de ripado, possibilitando soluções personalizadas e alinhadas com a identidade do projeto.

Para garantir o correto funcionamento da porta, especialmente tendo em conta o volume adicional do revestimento ripado, o suporte superior convencional é substituído por um sistema PBR, desenvolvido para assegurar uma abertura fluida, estável e perfeitamente ajustada, garantindo fiabilidade e durabilidade ao longo do tempo.

CON REVESTIMIENTO DE LAMAS

La nueva solución de puerta seccional con revestimiento de lamás combina rendimiento técnico con un lenguaje estético contemporáneo, permitiendo transformar el garaje en un elemento arquitectónico de destaque. El sistema integra un revestimiento de lamás sobre el panel, creando profundidad visual y un efecto elegante que valoriza cualquier fachada.

La versatilidad es uno de sus principales atributos, ya que permite combinar diferentes tipos de panel con una amplia gama de colores y acabados de lamás, possibilitando soluciones personalizadas y alineadas con la identidad del proyecto.

Para garantizar el correcto funcionamiento de la puerta, especialmente teniendo en cuenta el volumen adicional del revestimiento de lamás, el soporte superior convencional se sustituye por un sistema PBR, desarrollado para asegurar una apertura fluida, estable y perfectamente ajustada, garantizando fiabilidad y durabilidad a lo largo del tiempo.

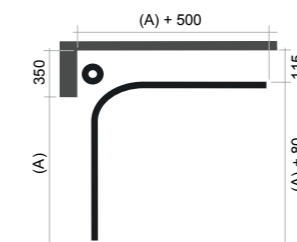

OPÇÕES DE MONTAGEM OPCIONES DE MONTAJE

- ≤ 4500 Largura / Ancho
- ≤ 3000 Altura / Alto
- ≥ 80 Ombreiras / Hombreras

(A) ALTURA DA PORTA / ALTO DEL PUERTA

REVESTIMENTO RIPADO REVESTIMIENTO DE LAMAS

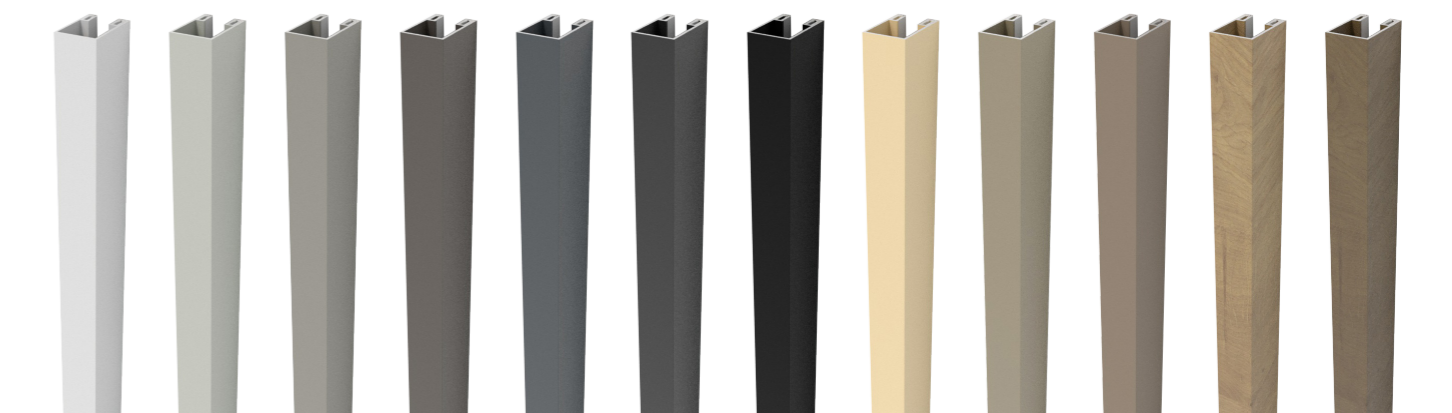

9016⁽¹⁾ 7035⁽¹⁾ 7036M⁽²⁾ 2900⁽¹⁾ 7016⁽¹⁾ 2100⁽¹⁾ 9005⁽¹⁾ 1015⁽¹⁾ 2800⁽¹⁾ 1019M⁽²⁾ IMC⁽³⁾ IME⁽³⁾

(1) Texturado . Texturizado (2) Texturado metálico . Texturizado metálico (3) Imitação madeira . Imitación madera



PBR





PORTA SECCIONADA RESIDENCIAL

PUERTA SECCIONAL RESIDENCIAL

MOLA DE TORÇÃO

A Porta Seccionada Residencial com mola de torção representa a melhor opção para instalar na sua garagem, versátil e funcional, é ideal tanto para edifícios novos como para a reabilitação de edifícios antigos. Com uma vasta gama de cores e acabamentos disponíveis, estas portas seccionadas proporcionam a oportunidade de personalização de acordo com o seu estilo e preferências. Além disso, a sua excelente flexibilidade de dimensionamento e funcionalidade é complementada por um sistema de segurança integrado, assegurando a proteção da sua propriedade. Utilizando materiais e acessórios de alta qualidade que se destaca pela sua robustez, durabilidade e desempenho consistente ao longo do tempo. Além disso, o seu sistema de funcionamento é extremamente simples, silencioso e de fácil manutenção, proporcionando conveniência e conforto em cada utilização. Confie na GADDOOR para garantir a segurança e funcionalidade da sua garagem, com estilo e qualidade incomparáveis.

MUELLE DE TORSIÓN

La Puerta Seccional Residencial con muelle de torsión es la mejor opción para instalar en su garaje. Versátil y funcional, es ideal tanto para obra nueva como para la rehabilitación de edificios antiguos. Con una amplia gama de colores y acabados disponibles, estas puertas seccionales le brindan la oportunidad de personalizarlas según su estilo y preferencias. Además, su excelente flexibilidad en cuanto a dimensiones y funcionalidad se complementa con un sistema de seguridad integrado, que garantiza la protección de su propiedad. Utilizando materiales y accesorios de alta calidad y destacan por su robustez, durabilidad y rendimiento constante a lo largo del tiempo. Además, su sistema de funcionamiento es extremadamente sencillo, silencioso y fácil de mantener, proporcionando comodidad y confort en cada uso. Confie en GADDOOR para garantizar la seguridad y funcionalidad de su garaje, con un estilo y calidad inigualables.

OPÇÕES DE MONTAGEM OPCIONES DE MONTAJE

- ≤ 4500 Largura / Ancho
- ≤ 3000 Altura / Alto
- ≥ 80 Ombreiras / Hombreras

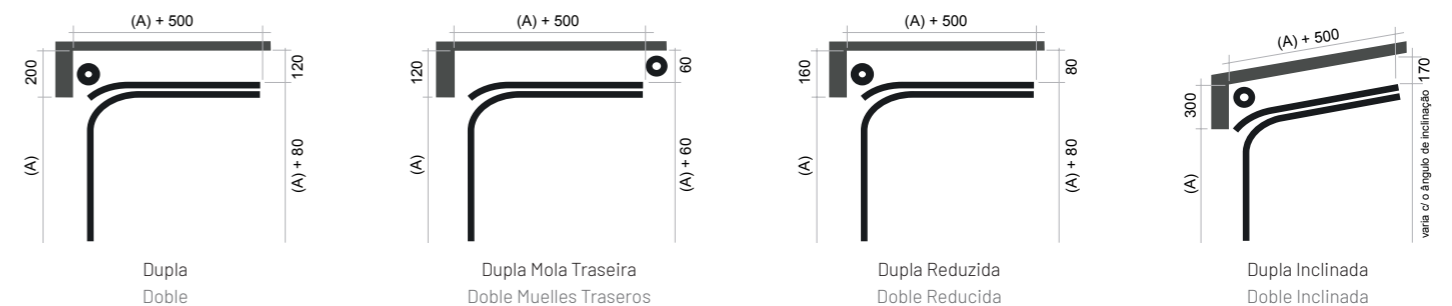
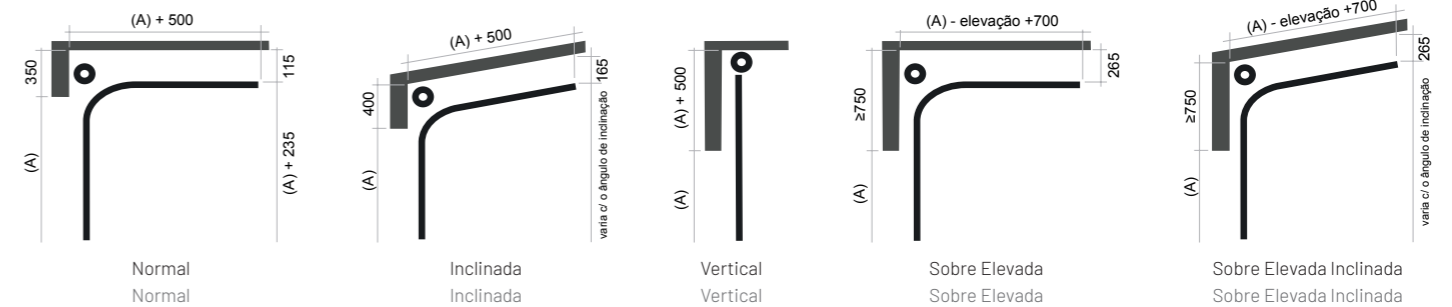

(A) ALTURA DA PORTA / ALTO DEL PUERTA



PORTA SECCIONADA RESIDENCIAL

PUERTA SECCIONAL RESIDENCIAL



- Certificação Europeia CE;
- Materiais de alta durabilidade e longevidade;
- Estanquidade e isolamento térmico e acústico;
- Funcionamento suave e silencioso;
- Painel com 40mm de espessura;
- Molas de torção galvanizadas;
- Ferragens lacadas;
- Manutenção fácil e reduzida.

- Certificación europea CE;
- Materiales de gran resistencia y durabilidad;
- Estanqueidad y aislamiento térmico y acústico;
- Funcionamiento suave y silencioso;
- Panel de 40 mm de espesura;
- Muelles de torsión galvanizados;
- Herrajes lacados;
- Fácil y bajo mantenimiento.



- (1)** Painel com encaixe anti-dedo, assegura a total segurança contra entalamentos durante o movimento da porta seccionada.
(2) Omega de reforço em alumínio lacado.

- (1)** Panel con ranura antipinzamiento, garantiza total seguridad contra atascos durante el movimiento de la puerta seccional.
(2) Omega de refuerzo en aluminio lacado.

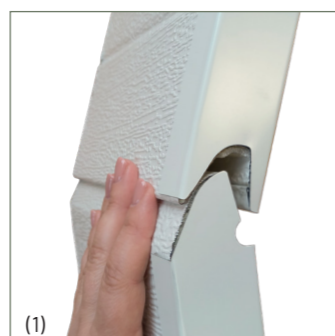

- (3)** Abraçadeira de clique, mais fácil de aplicar e direcionar o esquadro de fixação ao teto
(4) Ângulo e curva recta anti corte galvanizada
(5) Borracha inferior e superior que permite manter a estanquidade da porta
(6) Dobradiça intermédia lacada
(7) Dobradiça lateral e porta-rodízio lacados, com silenciador, que assegura um funcionamento suave e silencioso
(8) Suporte superior lacado com silenciador, que assegura um funcionamento suave e silencioso
(9) Suporte inferior lacado com afinação

- (3)** Abrazadera de clic, más fácil de aplicar y dirigir el escuadras de montaje al techo
(4) Ángulo galvanizado y curva recta anticorte
(5) Goma inferior y superior para mantener la estanqueidad de la puerta
(6) Bisagra central lacada
(7) Bisagra lateral y porta rodillo lacados, con silenciador, que garantiza un funcionamiento suave y silencioso

- (8)** Soporte superior lacado con silenciador, que garantiza un funcionamiento suave y silencioso
(9) Soporte inferior lacado con ajuste

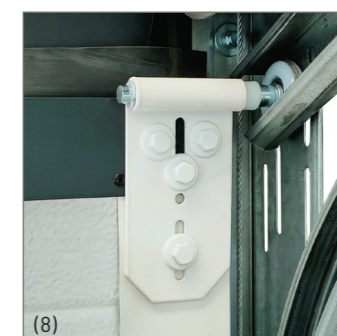
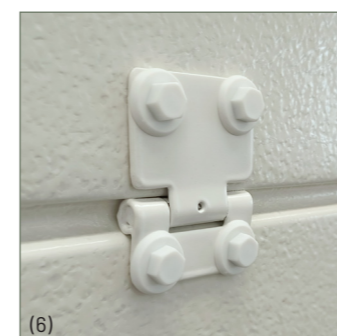
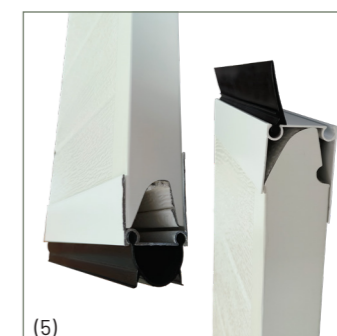
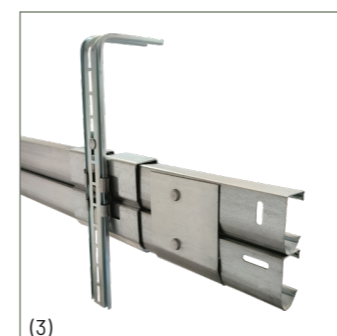



PORTA SECCIONADA RESIDENCIAL

PUERTA SECCIONAL RESIDENCIAL



- PAINEL GOLFRADO REGUADO 9010 | PANEL GOLFRADO ACANALADO 9010 -

MOLA DE EXTENSÃO

A Porta Seccionada Residencial com mola de extensão é a escolha ideal para as box de garagens em condomínios. Esta solução dispensa a necessidade de padieira para fixação do eixo, já que a mola é instalada verticalmente dentro do ângulo, mas requer no mínimo de 110mm de padieira proporcionando uma instalação mais flexível e eficiente. Com um design inteligente e funcional, é fácil de instalar e requer pouca manutenção ao longo do tempo, garantindo uma experiência livre de complicações para os usuários. Simplifique a gestão do seu condomínio.

MUELLE DE EXTENSIÓN

La Puerta Seccional Residencial con muelle de extensión es la opción ideal para cocheras en comunidades de propietarios. Esta innovadora solución elimina la necesidad de un soporte para fijar el eje, ya que el muelle se instala verticalmente dentro del ángulo. Con un diseño inteligente y funcional, es fácil de instalar y requiere poco mantenimiento a lo largo del tiempo, lo que garantiza una experiencia sin complicaciones para los usuarios. Simplifique la gestión de su comunidad de propietarios.



- ≤ 4500 Largura / Ancho
- ≤ 3000 Altura / Alto
- ≥ 80 Ombreiras / Hombreras

- (1)** Suporte superior lacado com silenciador, que assegura um funcionamento suave e silencioso
- (2)** Suporte inferior lacado
- (3)** Dobradiça lateral e porta-rodizio lacados, com silenciador, que assegura um funcionamento suave e silencioso
- (4)** Mola vertical colocada no ângulo

- (1)** Soporte superior lacado con silenciador, que garantiza un funcionamiento suave y silencioso
- (2)** Soporte inferior lacado
- (3)** Bisagra lateral y soporte rodillo lacados, con silenciador, que garantiza un funcionamiento suave y silencioso
- (4)** Muelle vertical colocado en ángulo





AUTOMATISMO DE TETO

AUTOMATISMO DEL TECHO

NEW COLLECTION



A **GLOBMATIC**, em constante evolução, reforça a sua gama com o novo automatismo de teto **ATHENA II**, que alia um design renovado ao desempenho e fiabilidade já reconhecidos, elevando a experiência de utilização das portas seccionadas. Integrado numa gama completa que inclui também os modelos **FENIX** e **FENIX II**, permite automatizar portas até 20 m², assegurando eficiência, conforto e durabilidade em cada utilização. Memorização de tempos e forças ao longo do curso da porta, encoder digital e deteção de obstáculos durante a abertura e fecho. Desembraio exterior para maior segurança, fornecido com cabo de 1 m com ficha normalizada para uma ligação rápida e simples. Sistema de abrandamento nos pontos de paragem para proteção do automatismo e da estrutura, com possibilidade de utilização de baterias.



GLOBMATIC, en constante evolución, refuerza su gama con el nuevo automatismo de techo **ATHENA II**, que combina un diseño renovado con el rendimiento y la fiabilidad ya reconocidos, elevando la experiencia de uso de las puertas seccionales. Integrado en una gama completa que incluye también los modelos **FENIX** y **FENIX II**, permite automatizar puertas hasta 20 m², garantizando eficiencia, confort y durabilidad en cada utilización. Memorización de tiempos y fuerzas a lo largo del recorrido de la puerta, encoder digital y detección de obstáculos durante la apertura y el cierre. Desbloqueo exterior para mayor seguridad, suministrado con cable de 1 m con enchufe normalizado para una conexión rápida y sencilla. Sistema de desaceleración en los puntos de parada para proteger el automatismo y la estructura, con posibilidad de uso de baterías.

VEGA



O emissor **VEGA**, com 3 canais e frequência 433/868 MHz, integra a nova geração de soluções **GLOBMATIC**, apresentando um design moderno e intuitivo que permite o controlo simples e eficaz de diferentes automatismos.

El emisor **VEGA**, con 3 canales y frecuencia 433/868 MHz, forma parte de la nueva generación de soluciones **GLOBMATIC**, presentando un diseño moderno e intuitivo que permite un control simple y eficaz de diferentes automatismos.

NEW COLLECTION

ATHENA II

Automatismo de Teto
Automatismo del Techo



VEGA

Emissor 3 canais 433 / 868 Mhz
Emisor 3 canales 433 / 868 Mhz

	ATHENA II		FENIX			FENIX II				
	600	800	650	900	1200	650	900	1200	1500	
Tensão de alimentação Tensión de alimentación	230 VAC - 50 Hz									
Temperatura de funcionamento Temperatura de funcionamiento	-20°C + 70°C									
Índice de proteção Índice de protección	IP 20									
Frequência de trabalho Frecuencia de trabajo	S3 = 40%			S3 = 60%			S3 = 60%			
Força de tração Fuerza de tracción	600 N	800 N	650 N	900 N	1200 N	650 N	900 N	1200 N	1500 N	
Consumo nominal de potencia Consumo de energía nominal	160 W	180 W	180 W	200 W	220 W	180 W	200 W	220 W	250 W	
Velocidade máxima Velocidad máxima	140 mm/s		140 mm/s	120 mm/s		140 mm/s		120 mm/s	140 mm/s	
Peso máximo do porta Peso máximo de la puerta	8 m ²	11 m ²	10 m ²	13 m ²	16 m ²	10 m ²	13 m ²	16 m ²	20 m ²	
Baterias Baterías	opcional									
Peso da embalagem Peso del paquete	*5,5 kg	*6 kg	*6 kg	*6,6 kg	*7 kg	*6 kg	*6,6 kg	*7 kg	*8,1 kg	
Dimensões da embalagem Dimensiones del embalaje	400 x 200 x 150 mm		380 x 250 x 200 mm			380 x 250 x 200 mm				

* Calha não incluída / Rail no incluido



PORTA SECCIONADA INDUSTRIAL

PUERTA SECCIONAL INDUSTRIAL

A Porta Seccionada Industrial é a escolha ideal para projetos industriais que exijam durabilidade, segurança e funcionalidade. Com uma construção robusta e resistente, esta porta oferece uma maior resistência a ventos e intempéries, garantindo a proteção do seu espaço em todas as condições climáticas.

O seu sistema de abertura vertical proporciona uma ampla entrada de fácil acesso, tornando a movimentação de mercadorias e equipamentos mais eficiente. Além disso, a flexibilidade de dimensionamento permite que a porta seja adaptada a diferentes espaços, atendendo às necessidades específicas de cada projeto.

La Puerta Seccional Industrial es la opción ideal para proyectos industriales que requieren durabilidad, seguridad y funcionalidad. Con una construcción robusta y resistente, esta puerta ofrece mayor resistencia a los vientos y a las inclemencias del tiempo, garantizando la protección de su espacio en todas las condiciones climáticas.

Su sistema de apertura vertical proporciona una entrada amplia y de fácil acceso, haciendo más eficiente el movimiento de mercancías y equipos. Además, el dimensionamiento flexible de la puerta permite adaptarla a diferentes espacios, atendiendo a las necesidades específicas de cada proyecto.



- PAINEL GOLFRADO REGUADO & VENTILADO 7012 | PANEL GOLFRADO ACANALADO & VENTILADO 7012 -



- PAINEL INDUSTRIAL 3000 | PANEL INDUSTRIAL 3000 -

A elevada qualidade e funcionalidade da Porta Seccionada Industrial proporciona um desempenho consistente ao longo do tempo, com um sistema de segurança incorporado, oferecendo uma proteção adicional para o seu espaço industrial. Destaca-se esteticamente, encaixando-se perfeitamente em qualquer armazém ou indústria, adicionando um toque de estilo ao seu ambiente de trabalho. Disponível numa vasta gama de cores e acabamentos, permite uma personalização completa, adaptando-se ao design e à identidade visual do seu espaço. Confie na nossa experiência e qualidade para garantir o sucesso do seu projeto.

La alta calidad y funcionalidad de la Puerta Seccional Industrial proporciona un rendimiento constante a lo largo del tiempo, con un sistema de seguridad integrado que ofrece protección adicional para su espacio industrial. Destaca estéticamente, encajando perfectamente en cualquier almacén o industria, añadiendo un toque de estilo a su entorno de trabajo. Disponible en una amplia gama de colores y acabados, permite una personalización completa, adaptándose al diseño y a la identidad visual de su espacio. Confie en nuestra experiencia y calidad para garantizar el éxito de su proyecto.



(1) Omega de reforço galvanizado
(1) Omega de refuerzo galvanizado



(2) Dobradiça lateral e porta-rodízio galvanizados
(2) Bisagra lateral y porta rodillo galvanizado



(3) Paraquedas de cabo galvanizado
(3) Paracaídas de cable galvanizado



PORTA ENVIDRAÇADA

PUERTA ACRISTALADA

PAINEL ENVIDRAÇADO

PANEL ACRISTALADO

- . Perfil de alumínio extrudido
- . Acrílico de 5mm / Vidro laminado 3+3
- . Vedantes EPDM
- . Proteção anticorrosiva

- . Perfil de aluminio extruido
- . Acrílico de 5mm / Vidrio laminado 3+3
- . Juntas EPDM
- . Protección anticorrosión

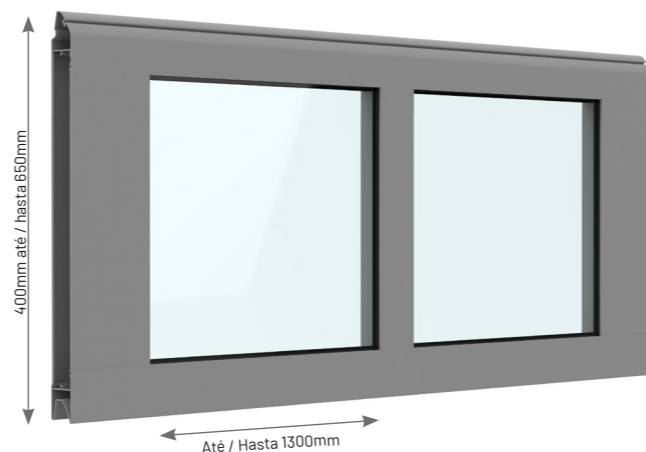

RESIDENCIAL	INDUSTRIAL
≤ 4500 Largura / Ancho	≥ 4500 Largura / Ancho, ≥ 3000 Altura / Alto
≤ 3000 Altura / Alto	≥ 100 Ombreiras sem motor / Hombreras sin motor
≥ 80 Ombreiras / Hombreras	≥ 210 Ombreiras com motor / Hombreras con motor

CORES DISPONÍVEIS

COLORES DISPONIBLES



Cor de RAL
Color RAL

Cor texturada
Color de textura

Imitações de madeira clara/escuro
Imitaciones de madera clara/oscura

OPÇÕES DE MONTAGEM

OPCIONES DE MONTAJE

Os painéis envidraçados podem ser colocados em qualquer disposição
Los paneles acristalados pueden colocarse en cualquier disposición

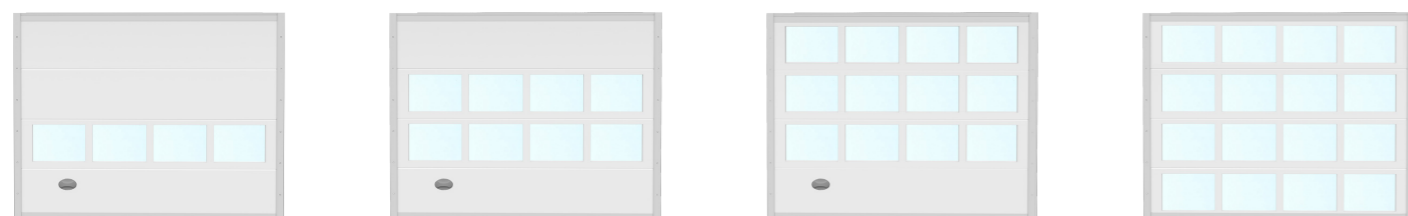

A Porta Seccionada Envidraçada é construída com perfis de alumínio extrudido e janelas em acrílico de 5mm ou vidro laminado 3+3, podendo escolher entre as opções de transparente ou fosco. Possui vedantes em EPDM de grande densidade em todo o perímetro. Os painéis envidraçados podem ser conjugados com qualquer tipo de painel da nossa gama. Podendo optar por qualquer cor de RAL, cor texturada e imitações de madeira clara ou escura. Ideal para aplicar em garagens que necessitem de luz natural.

La Puerta Seccional Acristalada está construída con perfiles de aluminio extruido y ventanas de acrílico de 5 mm o cristal laminado 3+3, con opciones de transparente o esmerilado. Dispone de juntas de EPDM de alta densidad en todo el perímetro. Los paneles acristalados pueden combinarse con cualquier tipo de panel de nuestra gama. Puede elegir cualquier color RAL, color texturizado e imitaciones de madera clara u oscura. Ideal para su uso en garajes que necesitan luz natural.

GARAGEM ILUMINADA COM LUZ NATURAL

GARAJE ILUMINADO CON LUZ NATURAL





PORTA VENTILADA

PUERTA VENTILADA

A Porta Seccionada Ventilada com grelha em alumínio permite uma maior circulação de ar, mantendo o ambiente interno sempre fresco e arejado, ideal para garagens que necessitam de uma maior ventilação, como é o caso de condomínios ou espaços comerciais. Os painéis ventilados podem ser combinados com qualquer tipo de painel da nossa gama, proporcionando flexibilidade e versatilidade no design da sua porta. Podendo optar por qualquer cor de RAL, cor texturada e imitações de madeira clara ou escura.

La Puerta Seccional Ventilada con rejilla de aluminio permite una mayor circulación de aire, manteniendo el ambiente interno fresco y ventilado en todo momento, ideal para garajes que necesitan mayor ventilación, como condominios o espacios comerciales. Los paneles ventilados pueden combinarse con cualquier tipo de panel de nuestra gama, proporcionando flexibilidad y versatilidad en el diseño de su puerta. Puede elegir cualquier color RAL, color texturizado e imitaciones de madera clara u oscura.

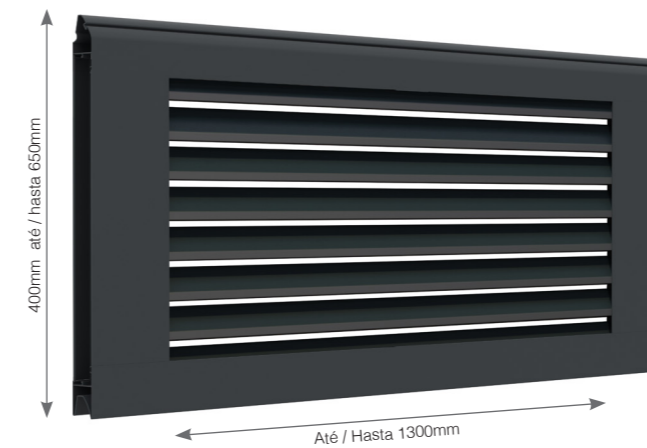

PERMITE A CIRCULAÇÃO DO AR
PERMITE LA CIRCULACIÓN DEL AIRE

- Perfil de alumínio extrudido
- Proteção anticorrosiva
- Perfil de aluminio extruido
- Protección anticorrosión

RESIDENCIAL

≤ 4500 Largura / Ancho
≤ 3000 Altura / Alto
≥ 80 Ombreiras / Hombreras

INDUSTRIAL

≥ 4500 Largura / Ancho, ≥ 3000 Altura / Alto
≥ 100 Ombreiras sem motor / Hombreras sin motor
≥ 210 Ombreiras com motor / Hombreras con motor

CORES DISPONÍVEIS COLORES DISPONIBLES





PORTA DE CORRER LATERAL

PUERTA CORREDERA LATERAL

A Porta de Correr Lateral é a solução ideal para garagens com espaços reduzidos, oferecendo um vão completamente livre. Esse aproveitamento eficiente do espaço é resultado do seu deslizamento lateral, permitindo uma abertura parcial para entrada pedonal, tudo com um funcionamento seguro e tranquilo. Uma das suas maiores vantagens reside no uso de um mecanismo simplificado, dispensando molas, eixos, tambores e cabos, o que torna sua instalação, operação e manutenção incrivelmente simples.

La Puerta Corredera Lateral es la solución ideal para garajes con espacio reducidos, ofreciendo una apertura totalmente libre. Este aprovechamiento eficiente del espacio es el resultado de su deslizamiento lateral, permitiendo la apertura parcial para la entrada de peatones, todo ello con un funcionamiento seguro y silencioso. Una de sus mayores ventajas radica en la utilización de un mecanismo simplificado, prescindiendo de muelles, ejes, tambores y cables, lo que hace que su instalación, funcionamiento y mantenimiento sean increíblemente sencillos.

PARA ESPAÇOS REDUZIDOS
PARA ESPACIOS REDUCIDOS

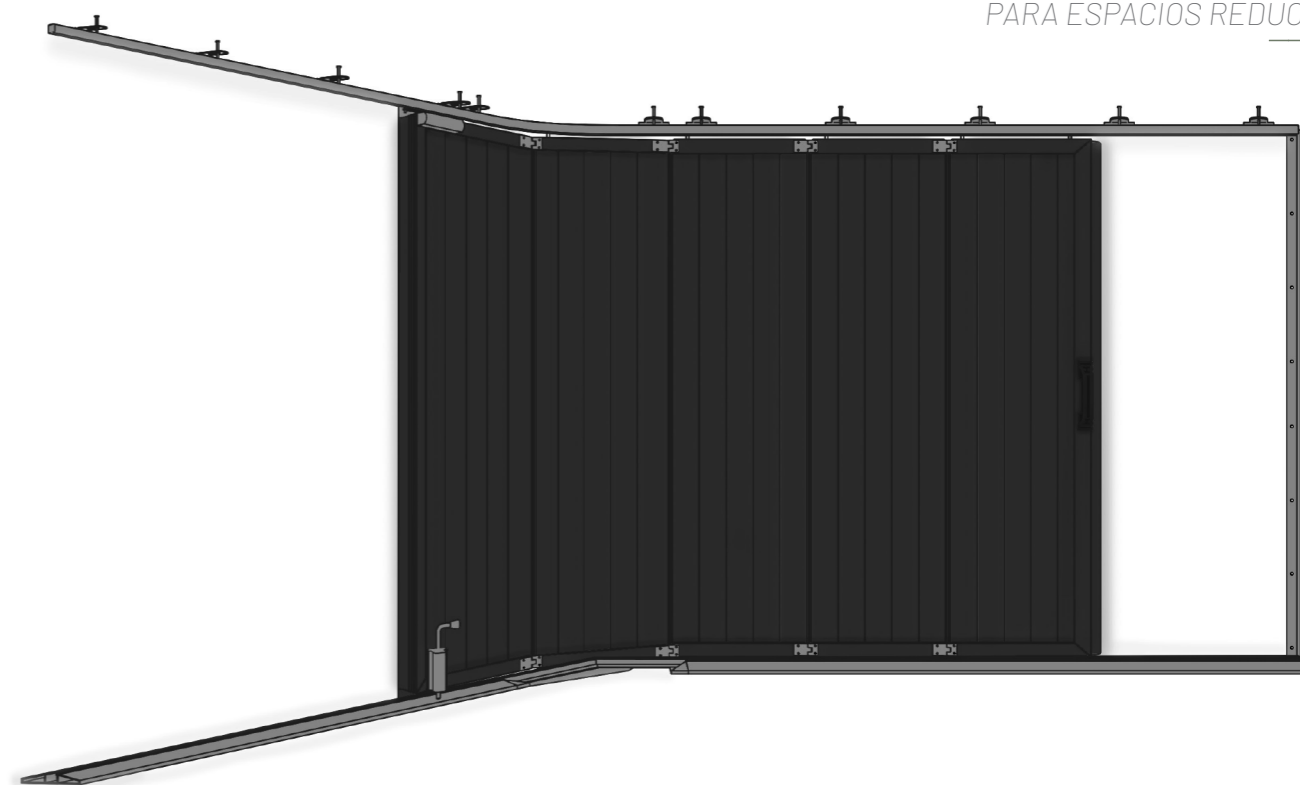

Padieira 100mm

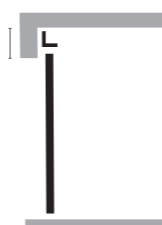

Ombreira Curva ≥ 150 mm

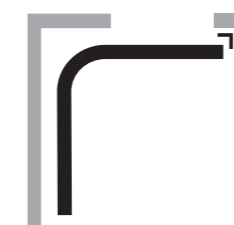

Ombreira fecho > 0



PORTA DE SERVIÇO

PUERTA DE SERVICIO



PORTA DE SERVIÇO INTEGRADA PUERTA DE SERVICIO INTEGRADA

A Porta de Serviço Integrada oferece uma solução que combina eficiência e segurança em um único design integrado. Não só proporciona acesso principal à sua garagem, como também oferece uma entrada rápida e acessível para acesso a áreas de armazenamento ou pedonal. Por questões de segurança, o sistema de abertura é obrigatório abrir para o exterior, podendo optar se abre para à esquerda ou direita, simplificando o acesso à sua garagem.

- Porta com abertura superior a 90°
- Soleira reduzida (1)
- Mola oculta (2)
- Sistema de clique rápido (3)

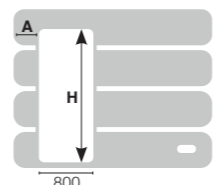
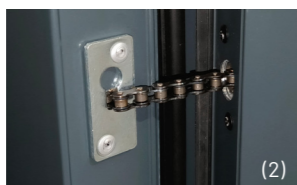

P 500	P 610	H
4	0	1840
3	1	1840
2	2	1950
1	3	2060
0	4	2170

A - mínimo de 500mm

La Puerta Servicio Integrada ofrece una solución que combina eficacia y seguridad en un único diseño integrado. No sólo proporciona acceso principal a su garaje, sino que también ofrece una entrada rápida y accesible para acceder a zonas de almacenamiento o peatonales. Por razones de seguridad, el sistema de apertura debe abrir hacia fuera y puede elegir entre abrir hacia la izquierda o hacia la derecha, lo que simplifica el acceso a su garaje.

- Apertura de puerta superior a 90°
- Umbral reducido (1)
- Muelle oculto (2)
- Sistema Quick-click (3)

PORTA DE SERVIÇO ANEXA PUERTA DE SERVICIO ANEXA

A Porta de Serviço Anexa oferece uma solução acessível e prática para espaços que requerem uma entrada secundária ou de serviço. Com o mesmo design da porta seccionada, pode estar encostada ou separada da mesma. O seu sentido de abertura é opcional. Ideal para quem procura uma solução versátil que se adapte a qualquer tipo de ambiente.

La Puerta de Servicio Anexa ofrece una solución asequible y práctica para espacios que requieren una entrada secundaria o de servicio. Con el mismo diseño que la puerta seccional, puede estar enrasada o separada de ella. El sentido de apertura es opcional. Ideal para quienes buscan una solución versátil que se adapte a cualquier tipo de entorno.



GRANDLUX

- Soleira com perfil de corte-térmico
- Sistema PMR (pessoa c/ mobilidade reduzida)
- Medida standard: 990x2180 mm
- Umbral con perfil de rotura de puente térmico
- Sistema PMR (persona con movilidad reducida)
- Medida estándar: 990x2180 mm



CONSENSUS

- Económica e versátil sem comprometer a qualidade
- Sem soleira, com passagem p/ mobilidade reduzida
- Medida standard: 990x2180 mm
- Económico y versátil sin renunciar a la calidad
- Sin umbral, con paso para movilidad reducida
- Medida estándar: 990x2180 mm





DECORAÇÕES ALUNOX

DECORACIONES ALUNOX

Descubra a nossa gama de decorações em Alunox, projetadas para realçar a sua porta seccionada. Com uma excelente variedade de opções, oferecemos a oportunidade de personalizar a sua porta com estilo e sofisticação. Escolha entre uma seleção exclusiva de design para criar uma entrada que se destaca pela sua beleza. Elevamos o conceito de design para um novo patamar.

Descubra nuestra gama de decoraciones Alunox, diseñadas para realzar su puerta seccional. Con una excelente variedad de opciones, le ofrecemos la posibilidad de personalizar su puerta con estilo y sofisticación. Elija entre una exclusiva selección de diseños para crear una entrada que destaque por su belleza. Llevamos el concepto de diseño a un nuevo nivel.

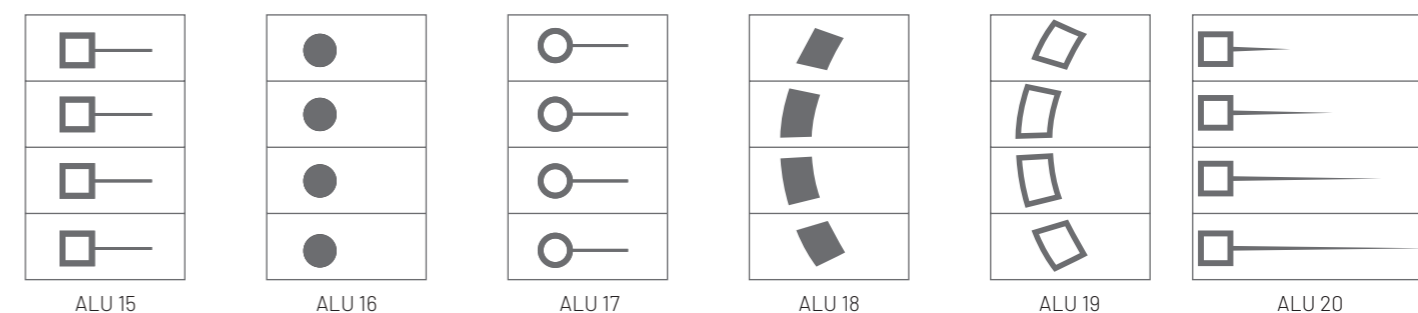
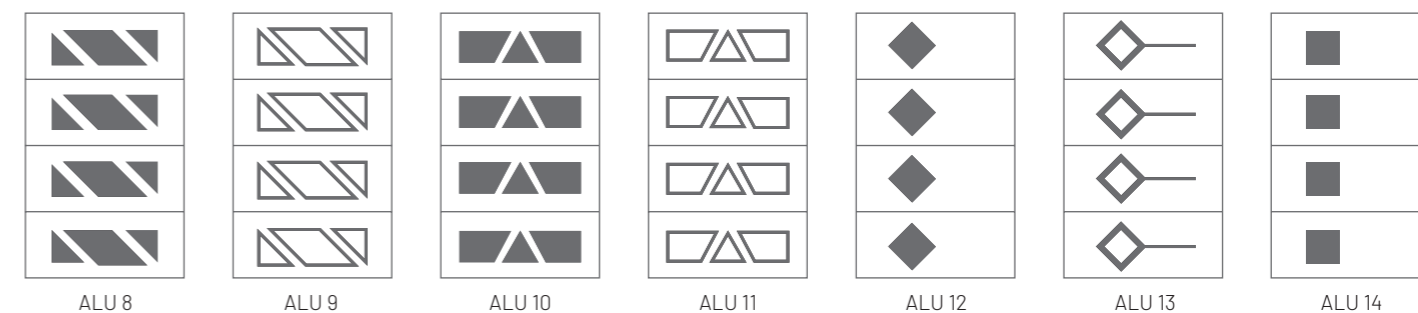
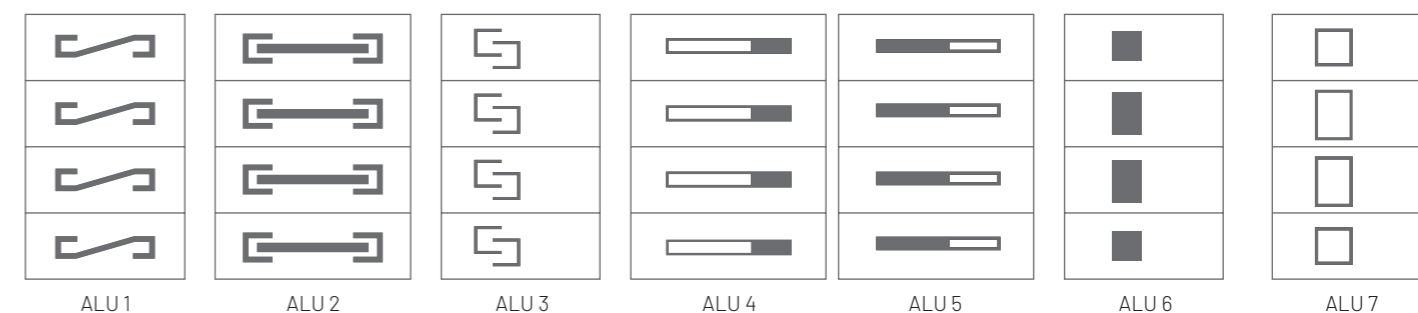

VISORES E VENTILADORES

MIRRILAS Y REGILLA DE VENTILACIÓN



VISORES INOX MIRRILLAS INOXIDABLES

Vidro transparente | Vidrio transparente



Ø 240mm | Ø 310mm



230 x 230 mm | 310 x 310 mm

VISORES ALUMÍNIO MIRRILLAS ALUMINIO

VIDRO: Transparente / Fosco mate
Medida: sob medida

VIDRIO: Transparente / Translúcido mate
Medidas: a medida



Branco/Blanco, 7016, 9006

Preto/Negro, 8014, 6009

VISORES PVC MIRRILLAS PVC

ACRILICO: Transparente / Fosco
VIDRO: Transparente / Fosco mate
Medida Standard: 510 x 340 mm

ACRILICO: Transparente / Translucido
VIDRIO: Transparente / Translúcido mate
Medidas estándar: 510 x 340 mm

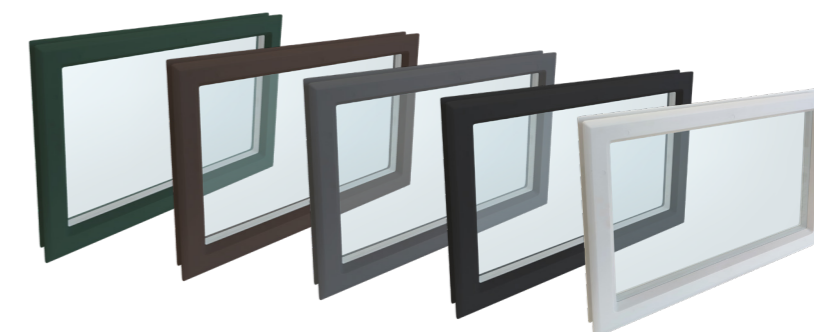

6009, 8014, 7016, Preto/Negro, Branco/Blanco

VENTILADORES ALUMÍNIO REGILLA DE VENTILACIÓN ALUMINIO

300 x 150 mm | 510 x 340 mm | sob medida
RAL: 9006, 7016, 6009, 8014, 9005

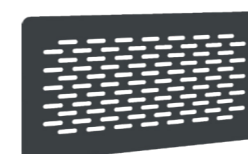

VEN 01

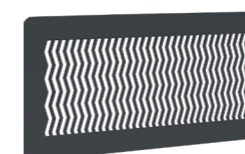

VEN 02

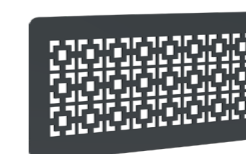

VEN 03

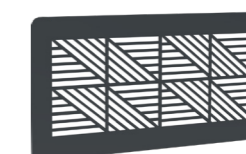

VEN 04

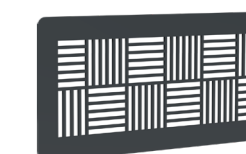

VEN 05

VENTILADORES PVC REGILLA DE VENTILACIÓN PVC

255 x 107 mm | 400 x 400 mm
RAL: Preto/Negro | Branco/Blanco



LÍDER EM SISTEMAS AUTOMÁTICOS PARA ENTRADAS

LÍDER EN SISTEMAS DE ENTRADA AUTOMÁTICA

■ **PT - Porta Seccionada:** Residencial, Correr Lateral, Industrial, Envidraçada, Porta de Serviço e Anexa. **Pontos de Logística e Comércio:** Nivelador de Cais, Abrigo Retrátil, Porta Rápida, Grades e Portas de Enrolar, Porta Automática de Vidro. **Sistemas de Alumínio:** Portões, Porta de Entrada, Janelas, Estores, Pergolas e Vedações. **Automatismos Globmatic:** Motor de Teto, Motor ao Eixo, Motor de Correr, Motor de Batente e Barreira

■ **ES - Puerta Seccional:** Residencial, Corredera Lateral, Industrial, Acrystalada, Puerta de Servicio y Adosada. **Puntos de Logística y Comercio:** Muelles de Carga, Abrigo Retractil, Puerta Rápida, Cierres y Puertas Enrollables, Puerta Automática de Cristal. **Sistemas de aluminio:** puertas, portones, ventanas, persianas, pérgolas y vallas. **Automatismos Globmatic:** Motor de Techo, Motor de Eje, Motor de Corredera, Motor de Batiante y Barrera.



GADOOR
INDÚSTRIAS