



CATÁLOGO
2024



Gad 075.0

GADOOR
INDÚSTRIAS



PORTAS DE GARAGEM

PUERTAS DE GARAJE

Na Gadoor, somos pioneiros em transformar portas em experiências autônomas. Com mais de 20 anos de liderança, cada produto é uma síntese de inovação e design inteligente. Vamos além das expectativas, redefinindo a entrada com soluções que se adaptam à sua vida moderna. Descubra os diversos sistemas automáticos para a sua entrada.

En Gadoor, somos pioneros en la transformación de puertas en experiencias autônomas. Con más de 20 años de liderazgo, cada producto es una síntesis de innovación y diseño inteligente. Vamos más allá de las expectativas, redefiniendo la entrada con soluciones que se adaptan a su vida moderna. Descubra los diferentes sistemas automáticos para su entrada.

6 - Porta Seccionada Industrial
Puerta Seccional Industrial

10 - Porta Seccionada Residencial
Puerta Seccional Residencial

18 - Porta Envidraçada
Puerta Acrilada

20 - Porta Ventilada
Puerta Ventilada

22 - Porta de Correr Lateral
Puerta Corredera Lateral

24 - Porta de Serviço
Puerta de Servicio

26 - Decorações Alunox
Decoraciones Alunox

28 - Visores e Ventiladores
Mirrilas y regilla de ventilación

30 - Coleção de Cores e Acabamentos do Painel
Colección de Colores y Acabados del Panel

38 - Porta de Enrolar Térmica
Puerta Enrollable Térmica

42 - Porta de Enrolar Alumínio
Puerta Enrollable Aluminio



PAINEL SECCIONADO PANEL SECCIONAL

Os painéis das portas seccionadas da GADOOR são constituídos por duas **folhas de aço galvanizado e pré lacado** com 0,5mm de espessura, reforçados internamente na zona de encaixe ao longo do painel, através de tiras metálicas com 1mm de espessura, sendo injetado no **interior poliuretano expandido de alta densidade**, sem CFC, de acordo com as Normas DIN 4102 2 DIN 18164. A espessura total do painel é de 40mm e o coeficiente de transmissão térmica do isolamento é de $k=0,40 \text{ Kcal/m}^2 \text{ }^\circ\text{C}$, o que lhe permite possuir um **ótimo isolamento térmico e acústico**.

Los paneles de las puertas seccionales GADOOR están formados por dos **chapas de acero galvanizado y prelacado** de 0,5 mm de espesor, reforzadas interiormente en la zona de encaje a lo largo del panel por listones metálicos de 1 mm de espesor, estando rellenos en su **interior de poliuretano expandido de alta densidad**, libre de CFC, según las normas DIN 4102 2 DIN 18164. El espesor total del panel es de 40 mm y el coeficiente de transmisión térmica del aislamiento es de $k=0,40 \text{ Kcal/m}^2 \text{ }^\circ\text{C}$, lo que le confiere un **óptimo aislamiento térmico y acústico**.

DIMENSÕES E QUALIDADE DIMENSIONES Y LA CALIDAD

O painel GADOOR está disponível em dois tamanhos de altura (500mm ou 610mm), na versão de painel **com encaixe anti-dedo** conferindo-lhe maior proteção no seu manuseamento e painel industrial. As suas extremidades são tapadas com um perfil de aço galvanizado pré-pintado que reforça o painel e serve de fixação dos cavaletes laterais. Na montagem da porta seccionada, são colocadas **juntas de estanquicidade superiores, inferiores e laterais**, que asseguram a uma excelente estanquicidade, evitando a infiltração de água, vento, pó e ruído.

El panel GADOOR está disponible en dos tamaños de altura (500 mm o 610 mm), como panel **con encaje antidedos**, que le confiere una mayor protección al manipularlo, y panel industrial. Sus extremos están cubiertos con un perfil de acero galvanizado prepintado que refuerza el panel y sirve de fijación para los bastidores laterales. Al montar la puerta seccional, se colocan **juntas de estanquidad superiores, inferiores y laterales** que garantizan una excelente estanquidad, impidiendo la infiltración de agua, viento, polvo y ruido.

ACABAMENTOS ACABADOS

Tanto a superfície exterior como a interior do painel **contém uma proteção anticorrosiva** por meio de lacagem, protegendo-os dos agentes atmosféricos e proporcionando uma vida mais longa. Todos os painéis estão cobertos com uma **película contra riscos e arranhões**, que deverá ser retirada logo após a instalação para evitar que adira de modo permanente. Possuímos uma vasta gama de cores e acabamentos do painel, permitindo-lhe que escolha o que melhor se adapta à sua habitação.

Tanto la superficie exterior como la interior del panel **contienen protección anticorrosiva** mediante lacado, protegiéndolas de los agentes atmosféricos y proporcionando una mayor vida útil. Todos los paneles están cubiertos con una **película arañazos y rozaduras**, que debe retirarse inmediatamente después de la instalación para evitar que se adhiera de forma permanente. Disponemos de una amplia gama de colores y acabados de paneles, que le permitirán elegir el que mejor se adapte a su hogar.

ACESSÓRIOS E FERRAGENS ACCESORIOS Y HERRAJE

Todas as ferragens, eixos, guias, dobradiças, suportes, cavaletes e molas são galvanizados para evitar problemas de deterioração do material por corrosão.

Até 4,5m de largura as portas seccionadas não necessitam de ômegas de reforço, entre 4,5m e 8m de largura coloca-se um ômega de reforço em cada painel, acima de 8m de largura coloca-se dois ômegas de reforço em cada painel.

Todos los herrajes, ejes, guías, bisagras, soportes, bastidores y muelles están galvanizados para evitar problemas de deterioro del material por corrosión.

Las puertas seccionales de hasta 4,5 m de ancho no necesitan omegas de refuerzo, entre 4,5 m y 8 m de ancho se coloca una omega de refuerzo en cada panel, por encima de 8 m de ancho se colocan dos omegas de refuerzo en cada panel.

PORTA SECCIONADA INDUSTRIAL

PUERTA SECCIONAL INDUSTRIAL

A Porta Seccionada Industrial é a escolha ideal para projetos industriais que exijam durabilidade, segurança e funcionalidade. Com uma construção robusta e resistente, esta porta oferece uma maior resistência a ventos e intempéries, garantindo a proteção do seu espaço em todas as condições climáticas.

O seu sistema de abertura vertical proporciona uma ampla entrada de fácil acesso, tornando a movimentação de mercadorias e equipamentos mais eficiente. Além disso, a flexibilidade de dimensionamento permite que a porta seja adaptada a diferentes espaços, atendendo às necessidades específicas de cada projeto.

La Puerta Seccional Industrial es la opción ideal para proyectos industriales que requieren durabilidad, seguridad y funcionalidad. Con una construcción robusta y resistente, esta puerta ofrece mayor resistencia a los vientos y a las inclemencias del tiempo, garantizando la protección de su espacio en todas las condiciones climáticas.

Su sistema de apertura vertical proporciona una entrada amplia y de fácil acceso, haciendo más eficiente el movimiento de mercancías y equipos. Además, el dimensionamiento flexible de la puerta permite adaptarla a diferentes espacios, atendiendo a las necesidades específicas de cada proyecto.



- PAINEL GOLFRADO REGUADO & VENTILADO 7012 | PANEL GOLFRADO ACANALADO & VENTILADO 7012 -



- PAINEL INDUSTRIAL 3000 | PANEL INDUSTRIAL 3000 -

COLEÇÃO DE CORES
COLECCIÓN DE COLORES
pagina 30

A elevada qualidade e funcionalidade da Porta Seccionada Industrial proporciona um desempenho consistente ao longo do tempo, com um sistema de segurança incorporado, oferecendo uma proteção adicional para o seu espaço industrial. Destaca-se esteticamente, encaixando-se perfeitamente em qualquer armazém ou indústria, adicionando um toque de estilo ao seu ambiente de trabalho. Disponível numa vasta gama de cores e acabamentos, permite uma personalização completa, adaptando-se ao design e à identidade visual do seu espaço. Confie na nossa experiência e qualidade para garantir o sucesso do seu projeto.

La alta calidad y funcionalidad de la Puerta Seccional Industrial proporciona un rendimiento constante a lo largo del tiempo, con un sistema de seguridad integrado que ofrece protección adicional para su espacio industrial. Destaca estéticamente, encajando perfectamente en cualquier almacén o industria, añadiendo un toque de estilo a su entorno de trabajo. Disponible en una amplia gama de colores y acabados, permite una personalización completa, adaptándose al diseño y a la identidad visual de su espacio. Confie en nuestra experiencia y calidad para garantizar el éxito de su proyecto.

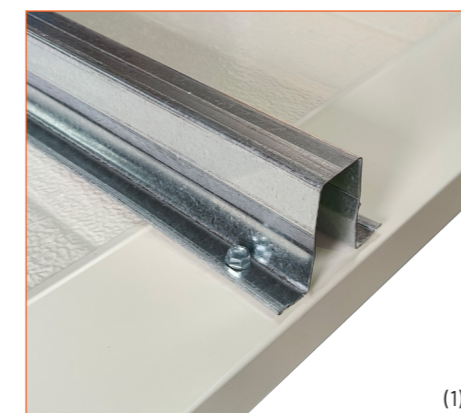

(1)

(1) Omega de reforço galvanizado
(1) Omega de refuerzo galvanizado

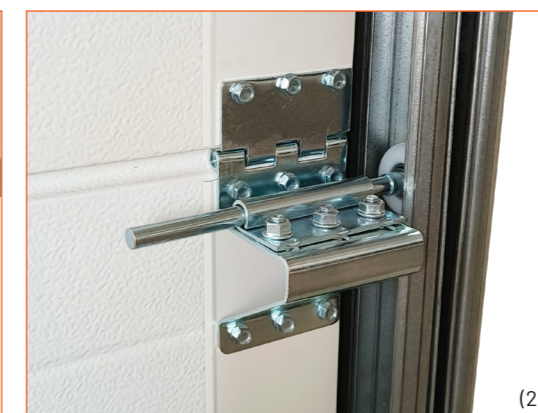

(2)

(2) Dobradiça lateral e porta-rodízio galvanizados
(2) Bisagra lateral y porta rodillo galvanizado

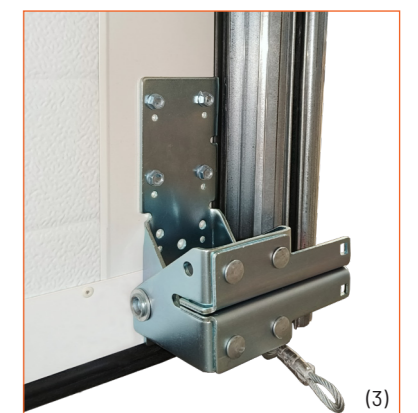

(3)

(3) Paraquedas de cabo galvanizado
(3) Paracaídas de cable galvanizado

AUTOMATISMO AO EIXO AUTOMATISMO DEL EJE

GLOBMATIC



Bastante silencioso e compacto, o automatismo reductor **BETA** permite ser aplicado em quase todo o tipo de instalações monofásica e trifásica, em portas seccionadas até 35m². Por sua vez, o automatismo **JOTA**, é especialmente dedicado para instalações mais exigentes, sendo extremamente silencioso, com a possibilidade de instalação em portas seccionadas até 70m². O seu sistema de desembraio permite instalar o automatismo **JOTA** em diferentes ângulos.

- Fins de curso mecânicos de segurança;
- Regulação do tempo de trabalho máximo;
- Fornecimento de uma botoneira de 3 botões, com 7 metros de cabo;
- Regulação do tempo de fecho automático.

Silencioso y compacto, el automatismo reductor **BETA** permite usarse en casi cualquier tipo de instalación, ya sea monofásica y trifásica, en puertas seccionales de hasta 35m². Por su parte, el automatización **JOTA**, es especialmente dedicado para instalaciones más exigentes, en extremadamente silencioso, con la posibilidad de instalación en puertas seccionales de hasta 70m². Su sistema de desarrollo permite que la automatización del **JOTA** se instale en diferentes ángulos.

- Finalización del recorrido del mecanimo con seguridad;
- Regulación del tiempo de trabajo máximo;
- Suministro de una botonera de 3 botones, con 7 metros de cable;
- Regulación del tiempo de cierre automático.



- PAINEL GOLFRADO REGUADO & ENVIDRAÇADO 7016 | PAINEL GOLFRADO ACANALADO & ACRISTALADO 7016 -



COLEÇÃO DE CORES
COLECCIÓN DE COLORES
pagina 30

OPÇÕES DE MONTAGEM OPCIONES DE MONTAJE

- ≥ 4500 Largura / Ancho, ≥ 3000 Altura / Alto
- ≥ 100 Ombreiras sem motor / Hombreras sin motor
- ≥ 210 Ombreiras com motor / Hombreras con motor

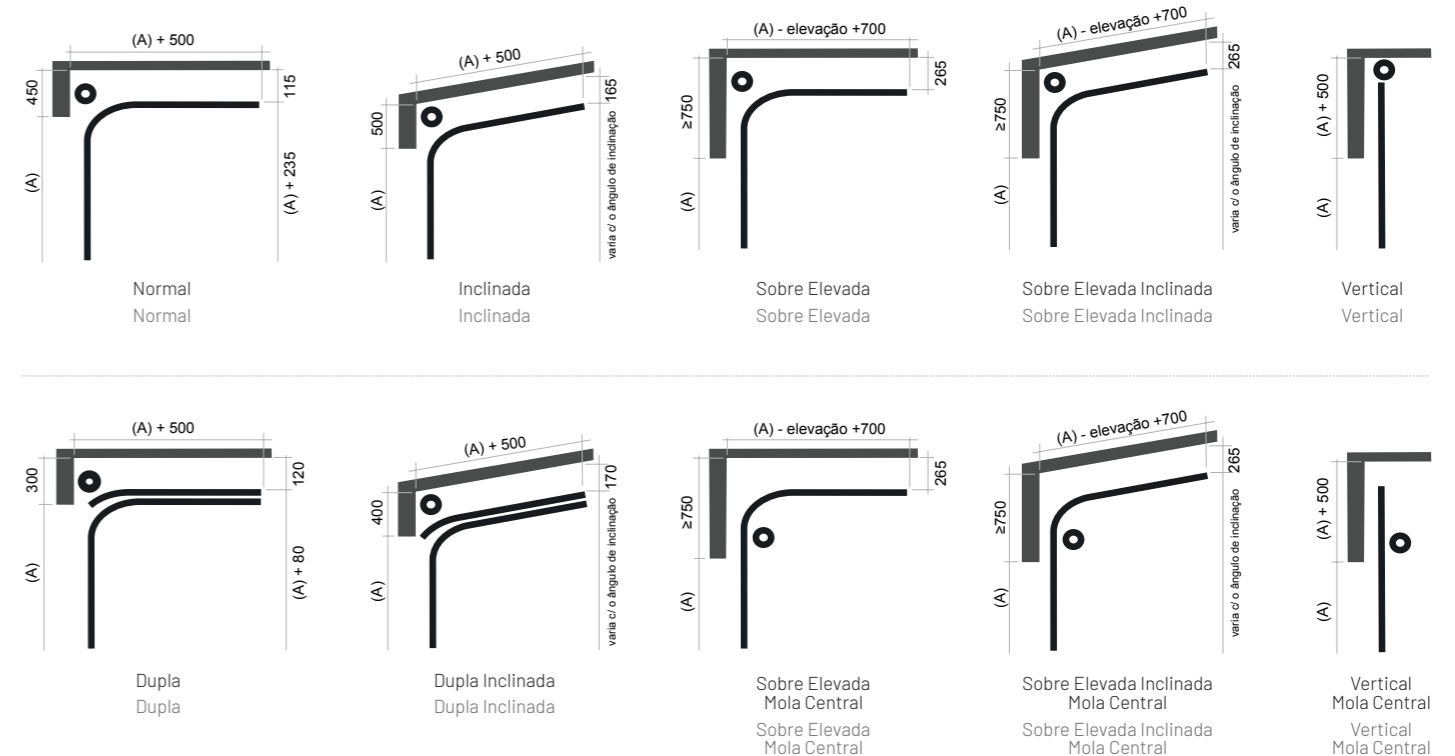

(A) ALTURA DA PORTA / ALTO DEL PUERTA

	BETA			JOTA			
	28-230V	35-400V	35-250V	40-400V	50-400V	60-400V	70-400V
Tensão de alimentação Tensión de alimentación	230 VAC - 50 Hz	400 VAC - 50 Hz	250 VAC - 50 Hz	400 VAC - 50 Hz			
Temperatura de funcionamento Temperatura de funcionamiento	-20°C + 55°C			-20°C + 55°C			
Índice de proteção Índice de protección	IP 20			IP 20			
Frequência de trabalho Frecuencia de trabajo	S3 = 25%			S3 = 25%			
Força de tração Fuerza de tracción	50 N	60 N	80 N	90 N	110 N	150 N	200 N
Consumo nominal de potencia Consumo de energia nominal	500 W	600 W	550 W	600 W	700 W	800 W	1200 W
Velocidade máxima Velocidad máxima	25 r/mim			25 r/mim			
Área máxima da porta Área máxima de la puerta	28 m ²	35 m ²	35 m ²	40 m ²	50 m ²	60 m ²	70 m ²
Peso da embalagem Peso del paquete	15 kg	15,4 kg	15,4 kg	15,8 kg	16 kg	17 kg	18,5 kg
Dimensões da embalagem Dimensiones del embalaje	430 x 300 x 170 mm			430 x 300 x 170 mm			



PORTA SECCIONADA RESIDENCIAL

PUERTA SECCIONAL RESIDENCIAL

MOLA DE TORÇÃO

A Porta Seccionada Residencial com mola de torção representa a melhor opção para instalar na sua garagem, versátil e funcional, é ideal tanto para edifícios novos como para a reabilitação de edifícios antigos. Com uma vasta gama de cores e acabamentos disponíveis, estas portas seccionadas proporcionam a oportunidade de personalização de acordo com o seu estilo e preferências. Além disso, a sua excelente flexibilidade de dimensionamento e funcionalidade é complementada por um sistema de segurança integrado, assegurando a proteção da sua propriedade. Utilizando materiais e acessórios de alta qualidade que se destaca pela sua robustez, durabilidade e desempenho consistente ao longo do tempo. Além disso, o seu sistema de funcionamento é extremamente simples, silencioso e de fácil manutenção, proporcionando conveniência e conforto em cada utilização. Confie na GADOOR para garantir a segurança e funcionalidade da sua garagem, com estilo e qualidade incomparáveis.

MUELLE DE TORSIÓN

La Puerta Seccional Residencial con muelle de torsión es la mejor opción para instalar en su garaje. Versátil y funcional, es ideal tanto para obra nueva como para la rehabilitación de edificios antiguos. Con una amplia gama de colores y acabados disponibles, estas puertas seccionales le brindan la oportunidad de personalizarlas según su estilo y preferencias. Además, su excelente flexibilidad en cuanto a dimensiones y funcionalidad se complementa con un sistema de seguridad integrado, que garantiza la protección de su propiedad. Utilizando materiales y accesorios de alta calidad y destacan por su robustez, durabilidad y rendimiento constante a lo largo del tiempo. Además, su sistema de funcionamiento es extremadamente sencillo, silencioso y fácil de mantener, proporcionando comodidad y confort en cada uso. Confie en GADOOR para garantizar la seguridad y funcionalidad de su garaje, con un estilo y calidad inigualables.

OPÇÕES DE MONTAGEM OPCIONES DE MONTAJE

- ≤ 4500 Largura / Ancho
- ≤ 3000 Altura / Alto
- ≥ 80 Ombreiras / Hombreras



COLEÇÃO DE CORES
COLECCIÓN DE COLORES
pagina 30

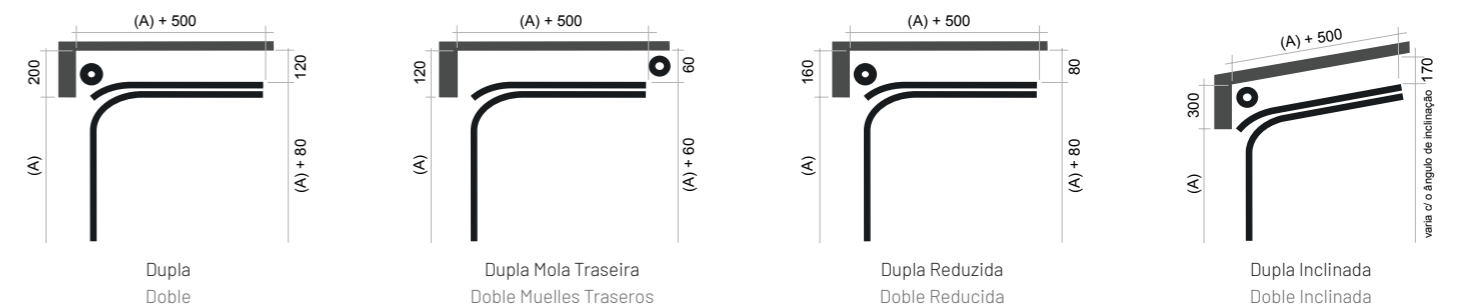
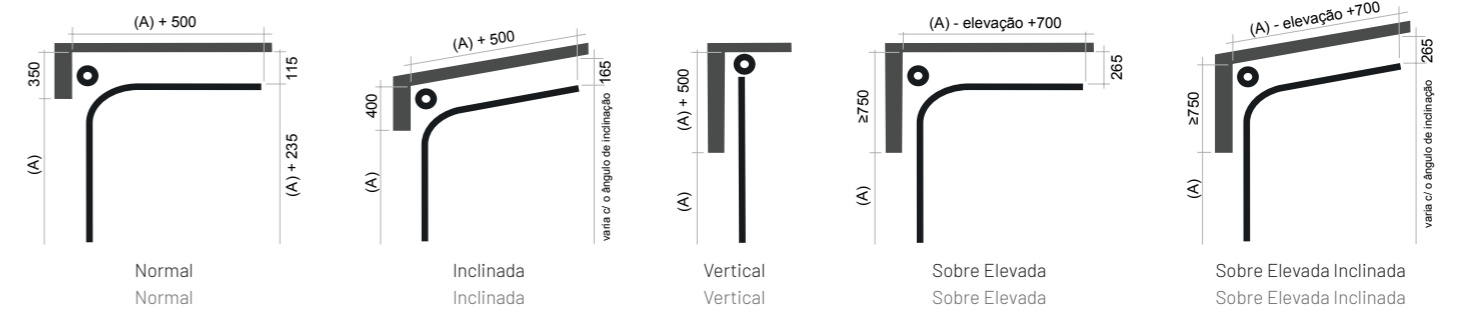

(A) ALTURA DA PORTA / ALTO DEL PUERTA

PORTA SECCIONADA RESIDENCIAL

PUERTA SECCIONAL RESIDENCIAL



- Certificação Europeia CE;
- Materiais de alta durabilidade e longevidade;
- Estanquidade e isolamento térmico e acústico;
- Funcionamento suave e silencioso;
- Painel com 40mm de espessura;
- Molas de torção galvanizadas;
- Ferragens lacadas;
- Manutenção fácil e reduzida.

- Certificación europea CE;
- Materiales de gran resistencia y durabilidad;
- Estanqueidad y aislamiento térmico y acústico;
- Funcionamiento suave y silencioso;
- Panel de 40 mm de espesura;
- Muelles de torsión galvanizados;
- Herrajes lacados;
- Fácil y bajo mantenimiento.



- (1) Painel com encaixe anti-dedo, assegura a total segurança contra entalamentos durante o movimento da porta seccionada.
- (2) Omega de reforço em alumínio lacado.

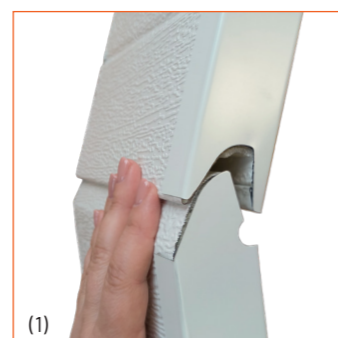

- (1) Panel con ranura antipinzamiento, garantiza total seguridad contra atascos durante el movimiento de la puerta seccional.
- (2) Omega de refuerzo en aluminio lacado.



- (3) Abraçadeira de clique, mais fácil de aplicar e direcionar o esquadro de fixação ao teto
- (4) Ângulo e curva recta anti corte galvanizada
- (5) Borracha inferior e superior que permite manter a estanquidade da porta
- (6) Dobradiça intermédia lacada
- (7) Dobradiça lateral e porta-rodízio lacados, com silenciador, que assegura um funcionamento suave e silencioso
- (8) Suporte superior lacado com silenciador, que assegura um funcionamento suave e silencioso
- (9) Suporte inferior lacado com afinação

- (3) Abrazadera de clic, más fácil de aplicar y dirigir el escuadras de montaje al techo
- (4) Ángulo galvanizado y curva recta anticorte
- (5) Goma inferior y superior para mantener la estanqueidad de la puerta
- (6) Bisagra central lacada
- (7) Bisagra lateral y porta rodillo lacados, con silenciador, que garantiza un funcionamiento suave y silencioso

- (8) Soporte superior lacado con silenciador, que garantiza un funcionamiento suave y silencioso
- (9) Soporte inferior lacado con ajuste

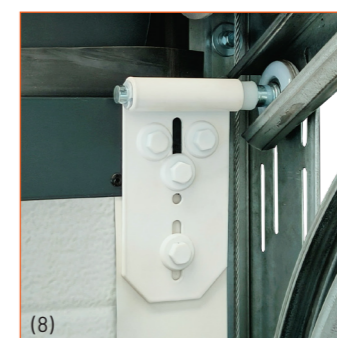
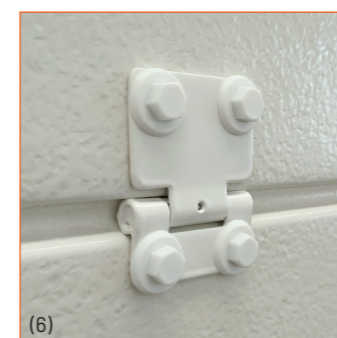
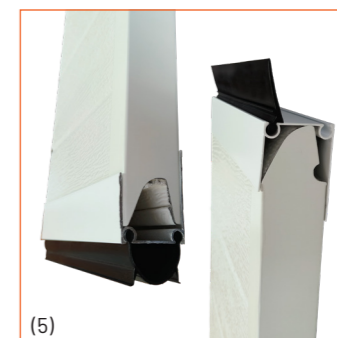
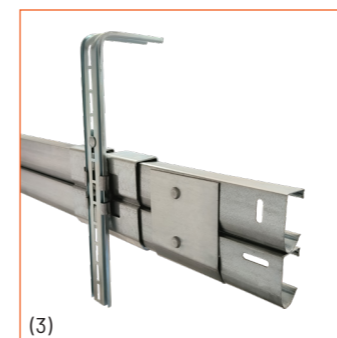

PORTA SECCIONADA RESIDENCIAL

PUERTA SECCIONAL RESIDENCIAL



- PAINEL GOLFRADO REGUADO 9010 | PANEL GOLFRADO ACANALADO 9010 -

MOLA DE EXTENSÃO

A Porta Seccionada Residencial com mola de extensão é a escolha ideal para as box de garagens em condomínios. Esta solução dispensa a necessidade de padieira para fixação do eixo, já que a mola é instalada verticalmente dentro do ângulo, mas requer no mínimo de 110mm de padieira proporcionando uma instalação mais flexível e eficiente. Com um design inteligente e funcional, é fácil de instalar e requer pouca manutenção ao longo do tempo, garantindo uma experiência livre de complicações para os usuários. Simplifique a gestão do seu condomínio.

MUELLE DE EXTENSIÓN

La Puerta Seccional Residencial con muelle de extensión es la opción ideal para cocheras en comunidades de propietarios. Esta innovadora solución elimina la necesidad de un soporte para fijar el eje, ya que el muelle se instala verticalmente dentro del ángulo. Con un diseño inteligente y funcional, es fácil de instalar y requiere poco mantenimiento a lo largo del tiempo, lo que garantiza una experiencia sin complicaciones para los usuarios. Simplifique la gestión de su comunidad de propietarios.



≤ 4500 Largura / Ancho
 ≤ 3000 Altura / Alto
 ≥ 80 Ombreiras / Hombreras

COLEÇÃO DE CORES
COLECCIÓN DE COLORES
pagina 30

- (1) Suporte superior lacado com silenciador, que assegura um funcionamento suave e silencioso
- (2) Suporte inferior lacado
- (3) Dobradiça lateral e porta-rodizio lacados, com silenciador, que assegura um funcionamento suave e silencioso
- (4) Mola vertical colocada no ângulo

- (1) Soporte superior lacado con silenciador, que garantiza un funcionamiento suave y silencioso
- (2) Soporte inferior lacado
- (3) Bisagra lateral y soporte rodillo lacados, con silenciador, que garantiza un funcionamiento suave y silencioso
- (4) Muelle vertical colocado en ángulo



AUTOMATISMO DE TETO

AUTOMATISMO DEL TECHO

FENIX II

G GLOBMATIC

Explore a escolha diversificada entre os automatismos de teto **ATHENA**, **FENIX** e **FENIX II**, projetados para elevar a experiência de automação das suas portas seccionadas. Com tecnologia de ponta, os automatismos **GLOBMATIC** são capazes de automatizar portas seccionadas até 20m², garantindo fiabilidade e eficiência em cada utilização. Escolha a solução que melhor se adapta às suas necessidades.

Memorização de tempos e forças ao longo do curso da porta; Encoder digital; Detecção de obstáculos durante a abertura e fecho da porta; Desembraio exterior; Fornecido com um metro (1m) de cabo com ficha normalizada para rápida e fácil ligação; Abrandamento nos pontos de paragem para salvaguardar o automatismo e respetiva estrutura; Possibilidade de utilização de baterias.

Explore la variada selección de automatismos del techo **ATHENA**, **FENIX** y **FENIX II**, diseñados para elevar su experiencia de automatización de puertas seccionales. Con tecnología de vanguardia, los automatismos **GLOBMATIC** son capaces de automatizar puertas seccionales de hasta 20m², garantizando fiabilidad y eficiencia en cada uso. Elija la solución que mejor se adapte a sus necesidades.

Memorización de tiempos y fuerzas a lo largo del curso de la puerta; Encoder digital; Detención de obstáculos durante la apertura y el cierre de la puerta; Desembarco externo; Dispone de un metro (1m) de cable con conector standard para una conexión rápida y fácil; Desaceleración en los puntos de parada para salvaguardar el automatismo y su estructura; Posibilidad de utilizar baterías.

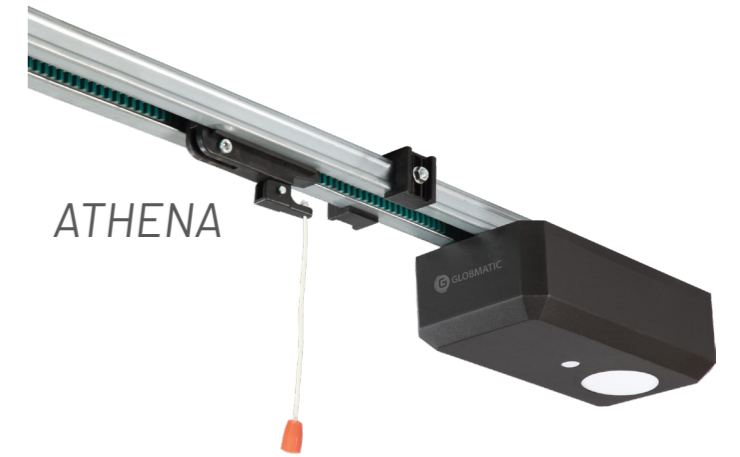
ATHENA

FENIX

	ATHENA		FENIX			FENIX II			
	600	800	650	900	1200	650	900	1200	1500
Tensão de alimentação Tensión de alimentación	230 VAC - 50 Hz								
Temperatura de funcionamento Temperatura de funcionamiento	-20°C + 70°C								
Índice de proteção Índice de protección	IP 20								
Freqüência de trabalho Frecuencia de trabajo	S3 = 40%								
Força de tração Fuerza de tracción	600 N	800 N	650 N	900 N	1200 N	650 N	900 N	1200 N	1500 N
Consumo nominal de potencia Consumo de energia nominal	160 W	180 W	180 W	200 W	220 W	180 W	200 W	220 W	250 W
Velocidade máxima Velocidad máxima	140 mm/s		140 mm/s		120 mm/s	140 mm/s		120 mm/s	140 mm/s
Área máxima da porta Área máxima de la puerta	8 m ²	11 m ²	10 m ²	13 m ²	16 m ²	10 m ²	13 m ²	16 m ²	20 m ²
Baterias Baterías	opcional								
Peso da embalagem Peso del paquete	* 5,5 kg	* 6 kg	* 6 kg	* 6,6 kg	* 7 kg	* 6 kg	* 6,6 kg	* 7 kg	* 8,1 kg
Dimensões da embalagem Dimensiones del embalaje	400 x 200 x 150 mm		380 x 250 x 200 mm			380 x 250 x 200 mm			

* Calha não incluída / Rail no incluido

PORTA ENVIDRAÇADA

PUERTA ACRISTALADA

PAINEL ENVIDRAÇADO PANEL ACRISTALADO

- . Perfil de alumínio extrudido
- . Acrílico de 5mm / Vidro laminado 3+3
- . Vedantes EPDM
- . Proteção anticorrosiva

- . Perfil de aluminio extruido
- . Acrílico de 5mm / Vidrio laminado 3+3
- . Juntas EPDM
- . Protección anticorrosión

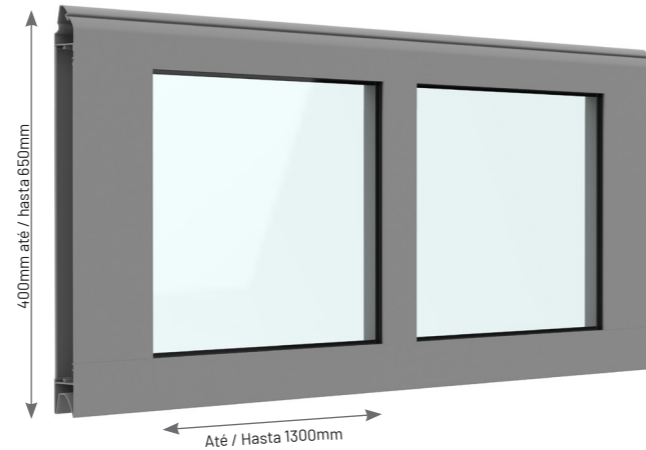

RESIDENCIAL	INDUSTRIAL
≤ 4500 Largura / Ancho	≥ 4500 Largura / Ancho, ≥ 3000 Altura / Alto
≤ 3000 Altura / Alto	≥ 100 Ombreiras sem motor / Hombreras sin motor
≥ 80 Ombreiras / Hombreras	≥ 210 Ombreiras com motor / Hombreras con motor

CORES DISPONÍVEIS COLORES DISPONIBLES



Cor de RAL
Color RAL

Cor texturada
Color de textura

Imitações de madeira clara/escuro
Imitaciones de madera clara/oscura

OPÇÕES DE MONTAGEM OPCIONES DE MONTAJE

Os painéis envidraçados podem ser colocados em qualquer disposição
Los paneles acristalados pueden colocarse en cualquier disposición

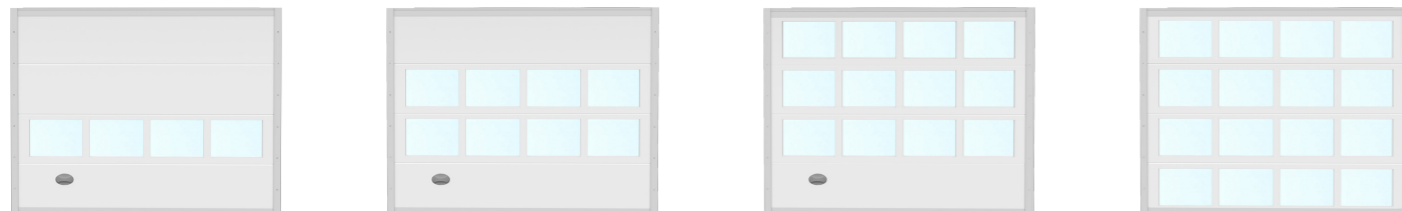

A Porta Seccionada Envidraçada é construída com perfis de alumínio extrudido e janelas em acrílico de 5mm ou vidro laminado 3+3, podendo escolher entre as opções de transparente ou fosco. Possui vedantes em EPDM de grande densidade em todo o perímetro. Os painéis envidraçados podem ser conjugados com qualquer tipo de painel da nossa gama. Podendo optar por qualquer cor de RAL, cor texturada e imitações de madeira clara ou escura. Ideal para aplicar em garagens que necessitem de luz natural.

La Puerta Seccional Acristalada está construída con perfiles de aluminio extruido y ventanas de acrílico de 5 mm o cristal laminado 3+3, con opciones de transparente o esmerilado. Dispone de juntas de EPDM de alta densidad en todo el perímetro. Los paneles acristalados pueden combinarse con cualquier tipo de panel de nuestra gama. Puede elegir cualquier color RAL, color texturado e imitaciones de madera clara u oscura. Ideal para su uso en garajes que necesitan luz natural.

GARAGEM ILUMINADA COM LUZ NATURAL GARAJE ILUMINADO CON LUZ NATURAL





PORTA VENTILADA

PUERTA VENTILADA

A Porta Seccionada Ventilada com grelha em alumínio permite uma maior circulação de ar, mantendo o ambiente interno sempre fresco e arejado, ideal para garagens que necessitam de uma maior ventilação, como é o caso de condomínios ou espaços comerciais. Os painéis ventilados podem ser combinados com qualquer tipo de painel da nossa gama, proporcionando flexibilidade e versatilidade no design da sua porta. Podendo optar por qualquer cor de RAL, cor texturada e imitações de madeira clara ou escura.

La Puerta Seccional Ventilada con rejilla de aluminio permite una mayor circulación de aire, manteniendo el ambiente interno fresco y ventilado en todo momento, ideal para garajes que necesitan mayor ventilación, como condominios o espacios comerciales. Los paneles ventilados pueden combinarse con cualquier tipo de panel de nuestra gama, proporcionando flexibilidad y versatilidad en el diseño de su puerta. Puede elegir cualquier color RAL, color texturizado e imitaciones de madera clara u oscura.

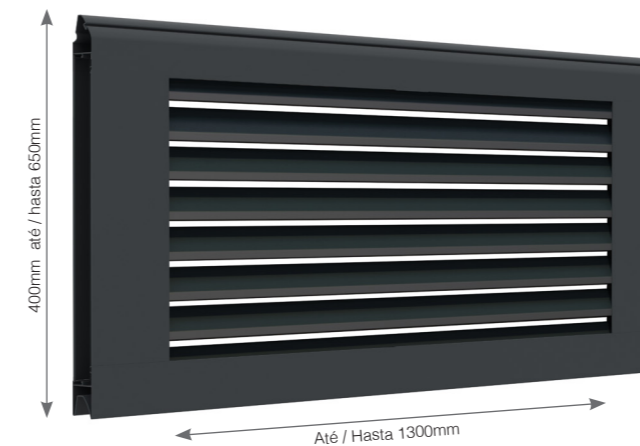

PERMITE A CIRCULAÇÃO DO AR
PERMITE LA CIRCULACIÓN DEL AIRE

- Perfil de aluminio extrudido
- Proteção anticorrosiva
- Perfil de aluminio extrudido
- Protección anticorrosión

RESIDENCIAL	INDUSTRIAL
≤ 4500 Largura / Ancho	≥ 4500 Largura / Ancho, ≥ 3000 Altura / Alto
≤ 3000 Altura / Alto	≥ 100 Ombreiras sem motor / Hombreras sin motor
≥ 80 Ombreiras / Hombreras	≥ 210 Ombreiras com motor / Hombreras con motor

CORES DISPONÍVEIS COLORES DISPONIBLES



Cor de RAL
Color RAL

Cor texturada
Color de textura

Imitações de madeira clara/escura
Imitaciones de madera clara/oscura



PORTA DE CORRER LATERAL

PUERTA CORREDERA LATERAL

A Porta de Correr Lateral é a solução ideal para garagens com espaços reduzidos, oferecendo um vão completamente livre. Esse aproveitamento eficiente do espaço é resultado do seu deslizamento lateral, permitindo uma abertura parcial para entrada pedonal, tudo com um funcionamento seguro e tranquilo. Uma das suas maiores vantagens reside no uso de um mecanismo simplificado, dispensando molas, eixos, tambores e cabos, o que torna sua instalação, operação e manutenção incrivelmente simples.

La Puerta Corredera Lateral es la solución ideal para garajes con espacio reducidos, ofreciendo una apertura totalmente libre. Este aprovechamiento eficiente del espacio es el resultado de su deslizamiento lateral, permitiendo la apertura parcial para la entrada de peatones, todo ello con un funcionamiento seguro y silencioso. Una de sus mayores ventajas radica en la utilización de un mecanismo simplificado, prescindiendo de muelles, ejes, tambores y cables, lo que hace que su instalación, funcionamiento y mantenimiento sean increíblemente sencillos.

PARA ESPAÇOS REDUZIDOS
PARA ESPACIOS REDUCIDOS

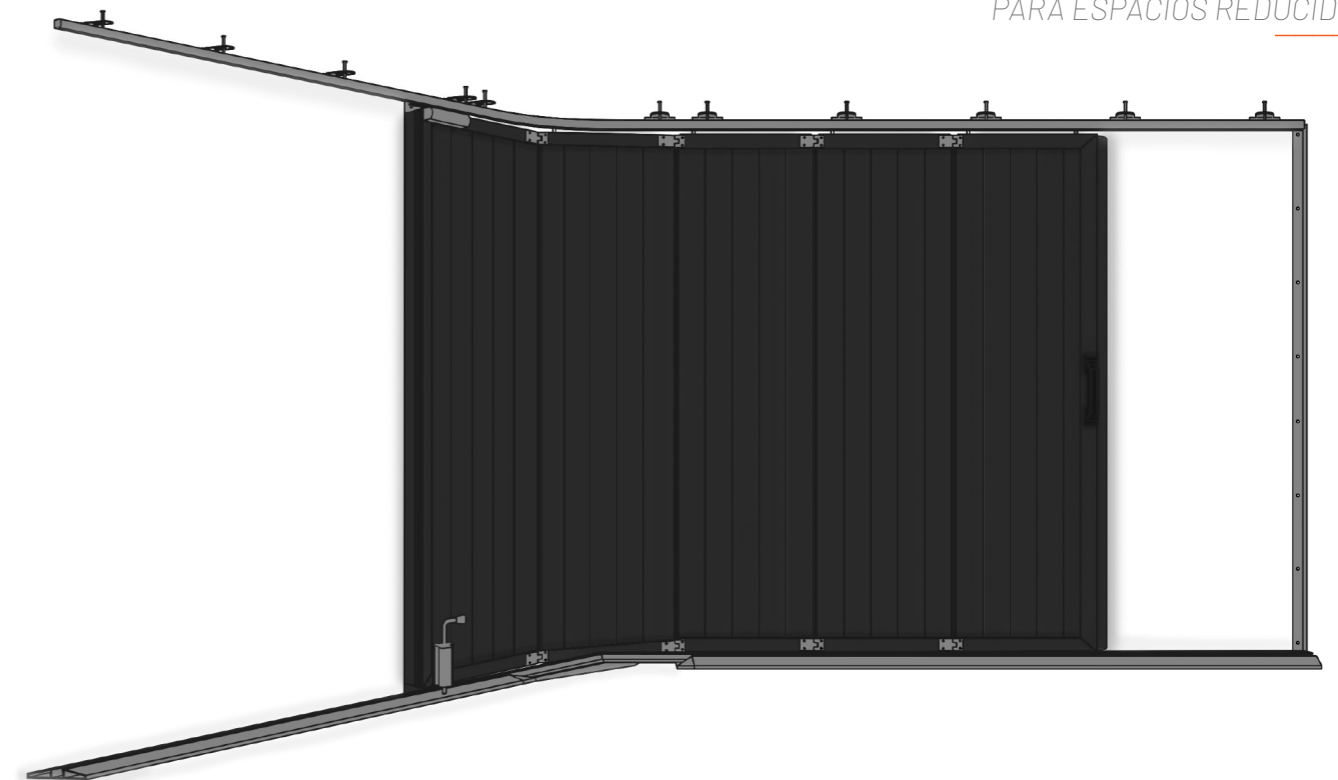

COLEÇÃO DE CORES
COLECCIÓN DE COLORES
pagina 30

PORTA DE SERVIÇO

PUERTA DE SERVICIO



PORTA DE SERVIÇO INTEGRADA PUERTA DE SERVICIO INTEGRADA

A Porta de Serviço Integrada oferece uma solução que combina eficiência e segurança em um único design integrado. Não só proporciona acesso principal à sua garagem, como também oferece uma entrada rápida e acessível para acesso a áreas de armazenamento ou pedonal. Por questões de segurança, o sistema de abertura é obrigatório abrir para o exterior, podendo optar se abre para à esquerda ou direita, simplificando o acesso à sua garagem.

- Porta com abertura superior a 90°
- Soleira reduzida (1)
- Mola oculta (2)
- Sistema de clique rápido (3)

La Puerta Servicio Integrada ofrece una solución que combina eficacia y seguridad en un único diseño integrado. No sólo proporciona acceso principal a su garaje, sino que también ofrece una entrada rápida y accesible para acceder a zonas de almacenamiento o peatonales. Por razones de seguridad, el sistema de apertura debe abrir hacia fuera y puede elegir entre abrir hacia la izquierda o hacia la derecha, lo que simplifica el acceso a su garaje.

- Apertura de puerta superior a 90°
- Umbral reducido (1)
- Muelle oculto (2)
- Sistema Quick-click (3)

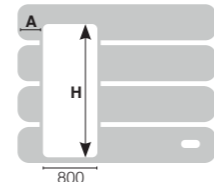

P	500	P 610	H
4	0		1840
3	1		1840
2	2		1950
1	3		2060
0	4		2170

A - mínimo de 500mm



- PAINEL TEXTURADO LISO 7016 | PANEL TEXTURE LISO 7016 -

PORTA DE SERVIÇO ANEXA PUERTA DE SERVICIO ANEXA

A Porta de Serviço Anexa oferece uma solução acessível e prática para espaços que requerem uma entrada secundária ou de serviço. Com o mesmo design da porta seccionada, pode estar encostada ou separada da mesma. O seu sentido de abertura é opcional. Ideal para quem procura uma solução versátil que se adapte a qualquer tipo de ambiente.

La Puerta de Servicio Anexa ofrece una solución asequible y práctica para espacios que requieren una entrada secundaria o de servicio. Con el mismo diseño que la puerta seccional, puede estar enrasada o separada de ella. El sentido de apertura es opcional. Ideal para quienes buscan una solución versátil que se adapte a cualquier tipo de entorno.



COLEÇÃO DE CORES
COLECCIÓN DE COLORES
pagina 30



GRANDLUX

- Soleira com perfil de corte-térmico
- Sistema PMR (pessoa c/ mobilidade reduzida)
- Medida standard: 990x2180 mm
- Umbral con perfil de rotura de puente térmico
- Sistema PMR (persona con movilidad reducida)
- Medida estándar: 990x2180 mm



CONSENSUS

- Económica e versátil sem comprometer a qualidade
- Sem soleira, com passagem p/ mobilidade reduzida
- Medida standard: 990x2180 mm
- Económico y versátil sin renunciar a la calidad
- Sin umbral, con paso para movilidad reducida
- Medida estándar: 990x2180 mm



- PAINEL SUPER LISO 9010 | PANEL SUPER LISO 9010 -



- PAINEL GOLFRADO REGUADO 9010 | PANEL GOLFRADO ACANALADO 9010 -



DECORAÇÕES ALUNOX

DECORACIONES ALUNOX

Descubra a nossa gama de decorações em Alunox, projetadas para realçar a sua porta seccionada. Com uma excelente variedade de opções, oferecemos a oportunidade de personalizar a sua porta com estilo e sofisticação. Escolha entre uma seleção exclusiva de design para criar uma entrada que se destaca pela sua beleza. Elevamos o conceito de design para um novo patamar.

Descubra nuestra gama de decoraciones Alunox, diseñadas para realzar su puerta seccional. Con una excelente variedad de opciones, le ofrecemos la posibilidad de personalizar su puerta con estilo y sofisticación. Elija entre una exclusiva selección de diseños para crear una entrada que destaque por su belleza. Llevamos el concepto de diseño a un nuevo nivel.

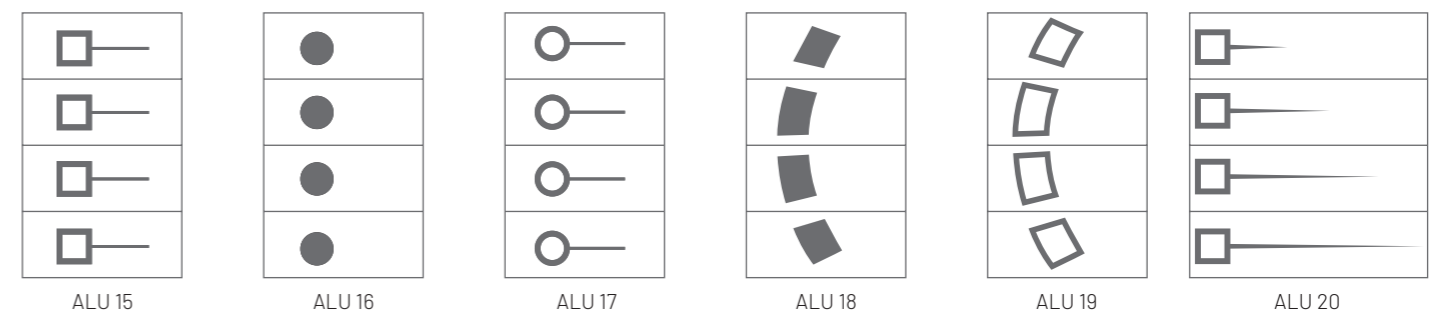
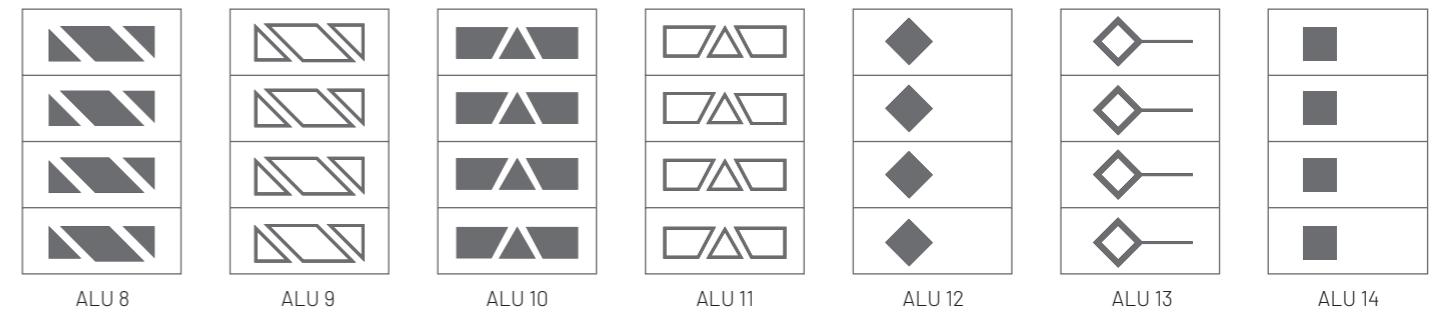
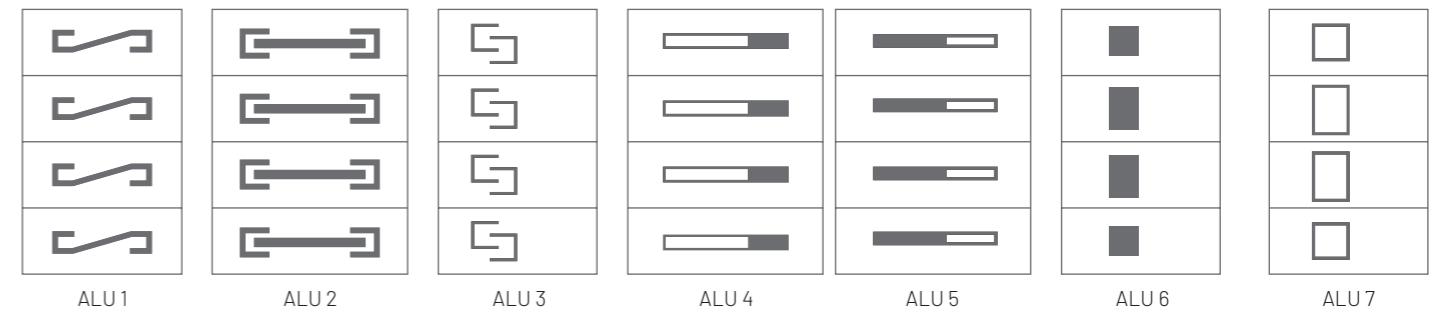

VISORES E VENTILADORES

MIRRILAS Y REGILLA DE VENTILACIÓN



VISORES INOX MIRRILLAS INOXIDABLES

Vidro transparente | Vidrio transparente



Ø 240mm | Ø 310mm



230 x 230 mm | 310 x 310 mm

VISORES ALUMÍNIO MIRRILLAS ALUMINIO

VIDRO: Transparente / Fosco mate
Medida: sob medida

VIDRIO: Transparente / Translúcido mate
Medidas: a medida



Branco/Blanco, 7016, 9006



Preto/Negro, 8014, 6009

VISORES PVC MIRRILLAS PVC

ACRILICO: Transparente / Fosco
VIDRO: Transparente / Fosco mate
Medida Standard: 510 x 340 mm

ACRILICO: Transparente / Translucido
VIDRIO: Transparente / Translúcido mate
Medidas estándar: 510 x 340 mm



6009, 8014, 7016, Preto/Negro, Branco/Blanco

VENTILADORES ALUMÍNIO REGILLA DE VENTILACIÓN ALUMINIO

300 x 150 mm | 510 x 340 mm | sob medida
RAL: 9006, 7016, 6009, 8014, 9005

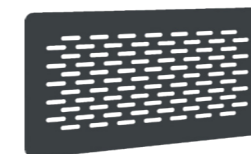

VEN 01

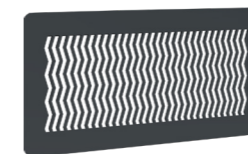

VEN 02

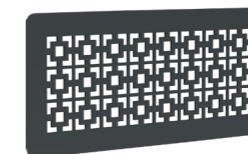

VEN 03

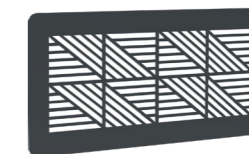

VEN 04

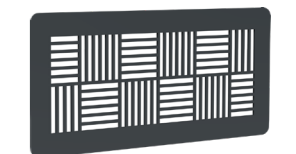

VEN 05

VENTILADORES PVC REGILLA DE VENTILACIÓN PVC

255 x 107 mm | 400 x 400 mm
RAL: Preto/Negro | Branco/Blanco





- PAINEL TEXTURADO LISO 9005 | PANEL TEXTURE LISO 9005 -

COLEÇÃO DE CORES E ACABAMENTOS DO PAINEL

COLECCIÓN DE COLORES Y ACABADOS DEL PANEL



Ampliamos a nossa coleção de painéis, dos quais destacamos os painéis de aço corten e aço escovado, pela sua estética e acabamento sofisticado. Além disso, possuímos novos acabamentos nos painéis de imitação de madeira, oferecendo uma maior escolha. Escolha a cor e acabamento que melhor se adaptem à sua habitação e transforme seu espaço com estilo e personalidade.

Hemos ampliado nuestra colección de paneles, de los que destacamos los de acero corten y acero cepillado por su estética y sofisticado acabado. También disponemos de nuevos acabados en paneles de imitación de madera, dándole más posibilidades de elección. Elija el color y el acabado que mejor se adapte a su hogar y transforme su espacio con estilo y personalidad.

GOLFRADO
GOLFRADO

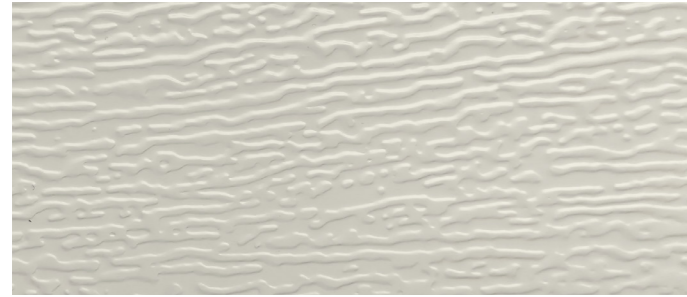

9010

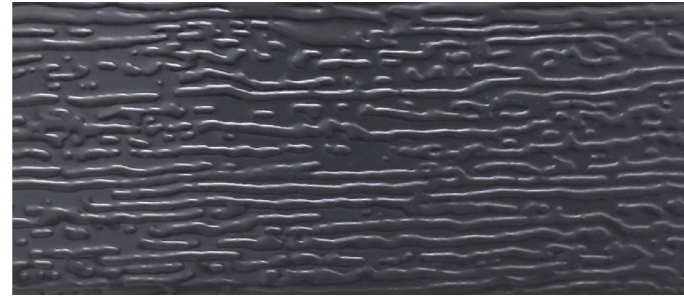

7016

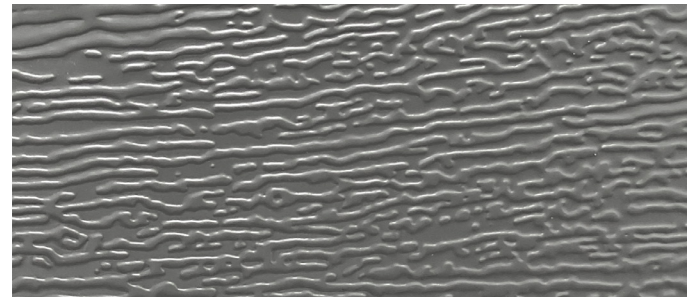

7012



7022

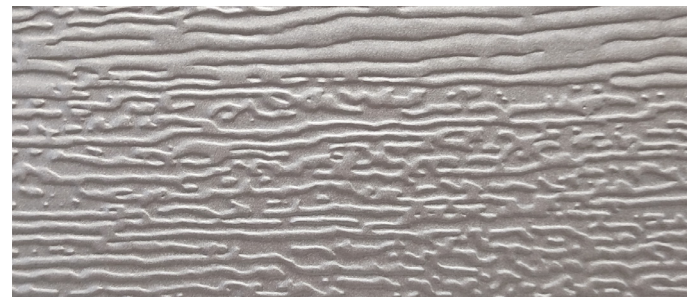

9006



8014

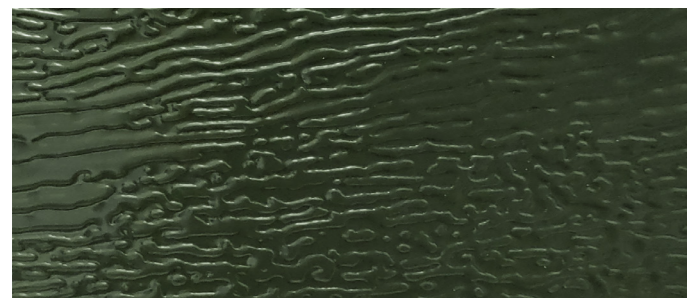

6009

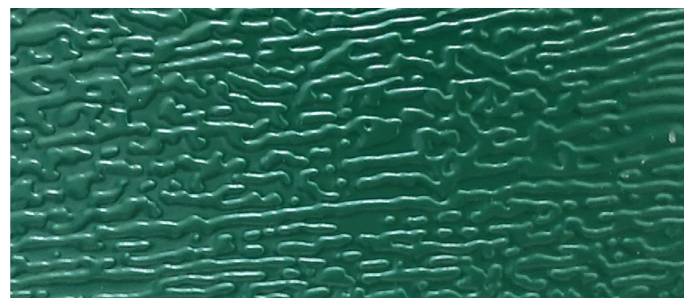

6005



1015

GOLFRADO REGUADO
GOLFRADO ACANALADO

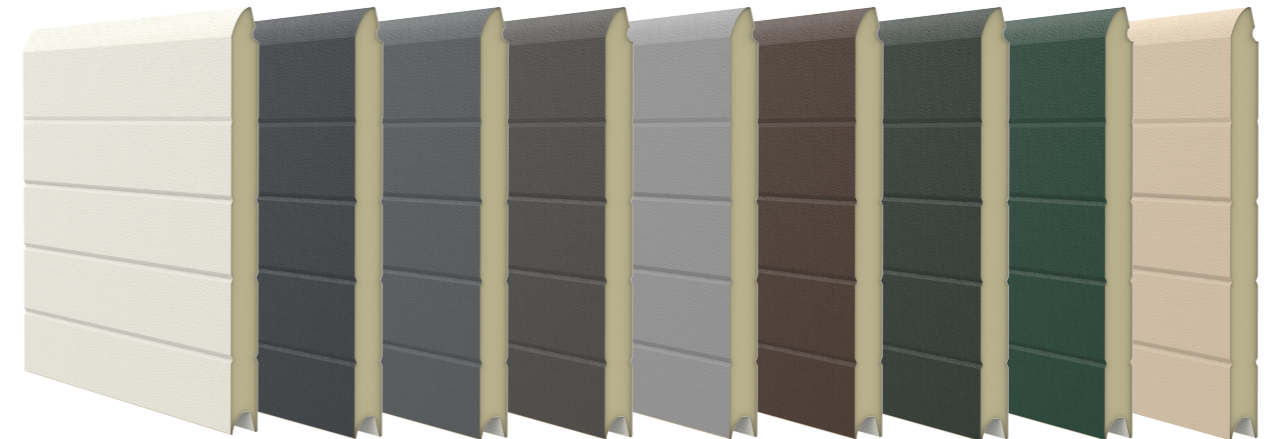

9010

7016

7012

7022

9006

8014

6009

6005

1015

ALUMÍNIO
ALUMINIO



9010

ALMOFADADO
CUARTERONES



9010

GOLFRADO MONOCANAL
GOLFRADO UNICANAL

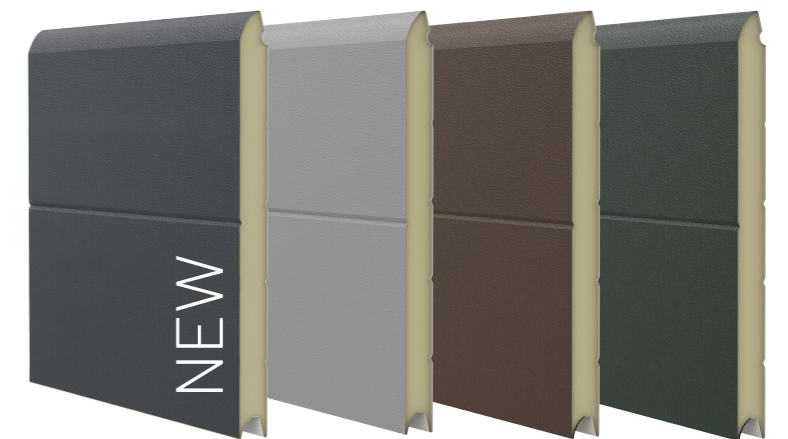

7016

9006

8014

6009

TEXTURADO
TEXTURE

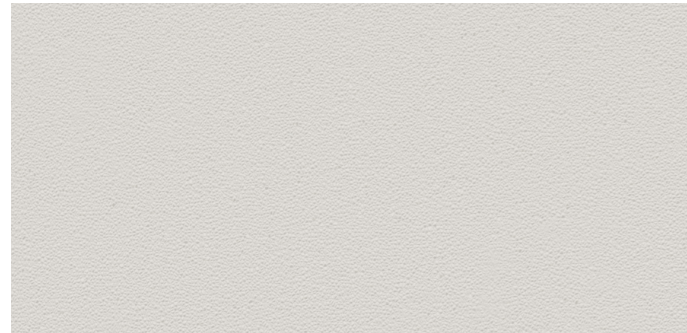

9010

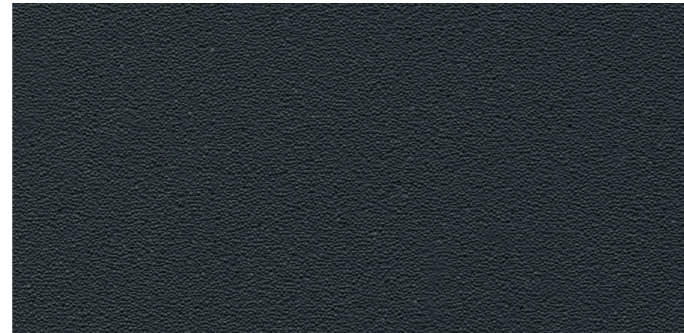

7016

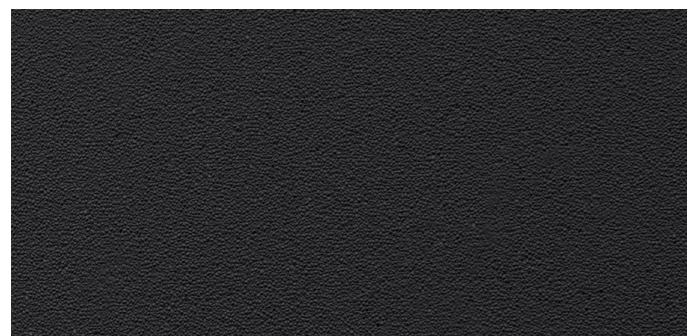

9005

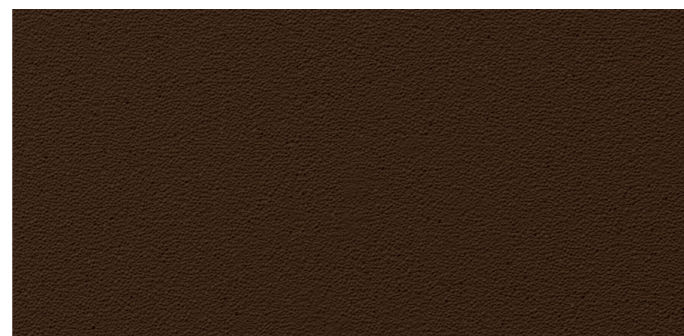

8014

TEXTURADO MONOCANAL
TEXTURE UNICANAL



9010

7016

TEXTURADO LISO
TEXTURE LISO



9010

7016

9005

8014

ESPECIAIS
ESPECIALES



AÇO CORTEN LISO / ACERO CORTEN LISO

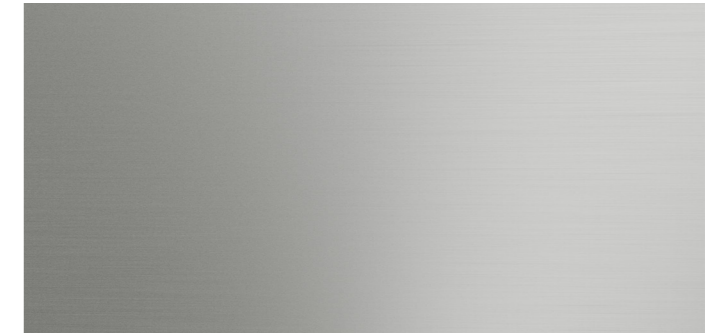

AÇO ESCOVADO LISO / ACERO CEPILLADO LISO

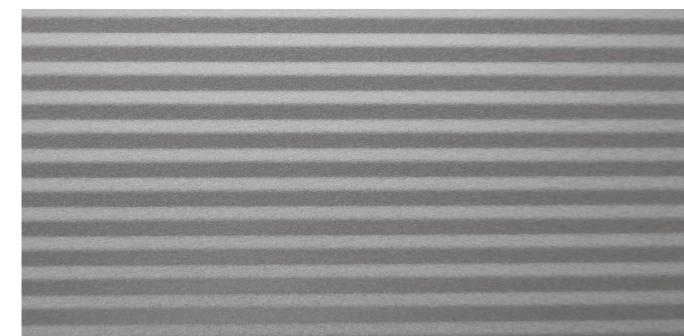

MICROPERFILADO 9006



SUPER LISO 9010

AÇO CORTEN LISO
ACERO CORTEN LISO



AÇO ESCOVADO LISO
ACERO CEPILLADO LISO

MICROPERFILADO
MICROPERFILADO

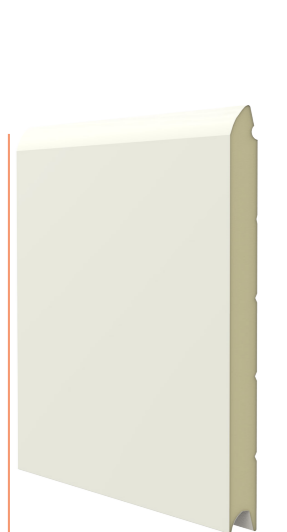
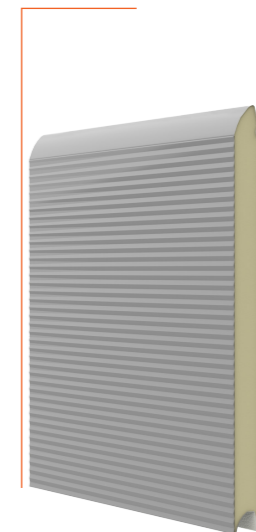

SUPER LISO
SUPER LISO

IMITAÇÃO MADEIRA IMITACIÓN MADERA

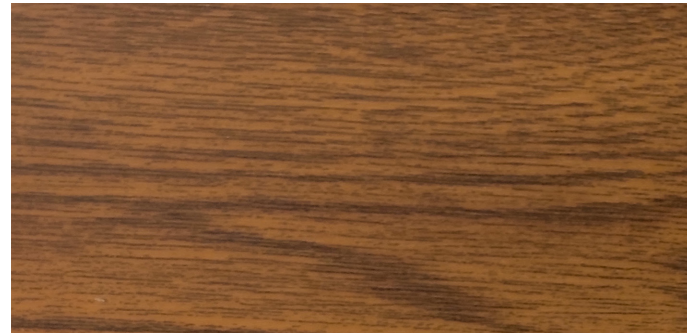

IMC - Imitação madeira clara / imitación de madera clara



IME - Imitação madeira escura / imitación de madera oscura

REGUADO ACANALADO



IMC



IME

SUPER LISO SUPER LISO



IMC



IME

MONOCANAL UNICANAL



IMC



IME

DUAS FACES MONOCANAL DOS CARAS UNICANAL



IMC



IME

INDUSTRIAL INDUSTRIAL



9010



9006

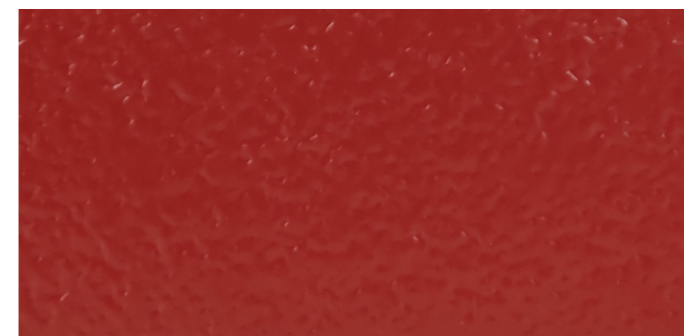

3000

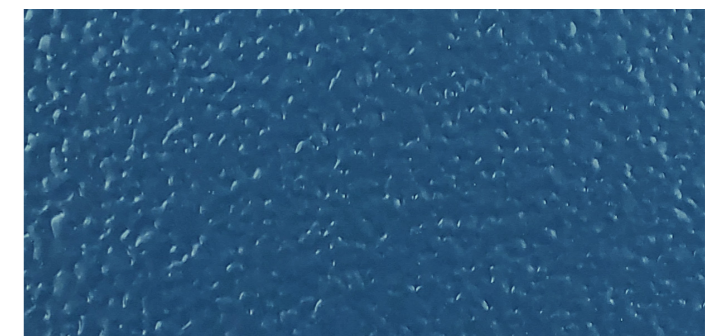

5010



9010

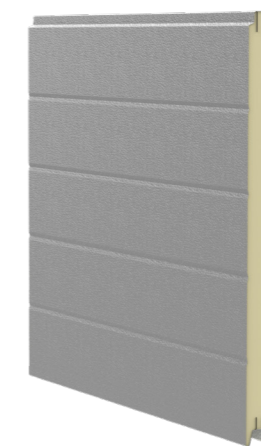

9006



3000



5010

PORTA DE ENROLAR TÉRMICA

PUERTA ENROLLABLE TERMICA

LÂMINA 77 mm

As Portas de Enrolar Térmicas são projetadas para se adaptarem perfeitamente a espaços reduzidos, permitindo uma utilização eficiente do espaço disponível. Com uma lâmina de 77mm, isolada com espuma de poliuretano de alta densidade, estas portas garantem não só robustez, mas também um excelente isolamento térmico e acústico. Independentemente da arquitetura do seu espaço, as Portas de Enrolar Térmicas enquadram-se perfeitamente, oferecendo uma combinação harmoniosa de robustez e elegância. Preparadas para motorização, estas portas destacam-se pela sua funcionalidade e sofisticação. Disponíveis numa ampla variedade de cores e acabamentos, permitem-lhe personalizar a sua garagem de acordo com o seu estilo e preferências.

LAMA 77 mm

Las Puertas Enrollables Termicas están diseñadas para adaptarse perfectamente a espacios reducidos, permitiendo un uso eficiente del espacio disponible. Con una lama de 77 mm, aislada con espuma de poliuretano de alta densidad, estas puertas garantizan no sólo robustez, sino también un excelente aislamiento térmico y acústico. Independentemente de la arquitectura de su espacio, las Puertas Enrollables Termicas se integran perfectamente, ofreciendo una armoniosa combinación de robustez y elegancia. Preparadas para motorización, estas puertas destacan por su funcionalidad y sofisticación. Disponibles en una amplia variedad de colores y acabados, le permiten personalizar su garaje según su estilo y preferencias.

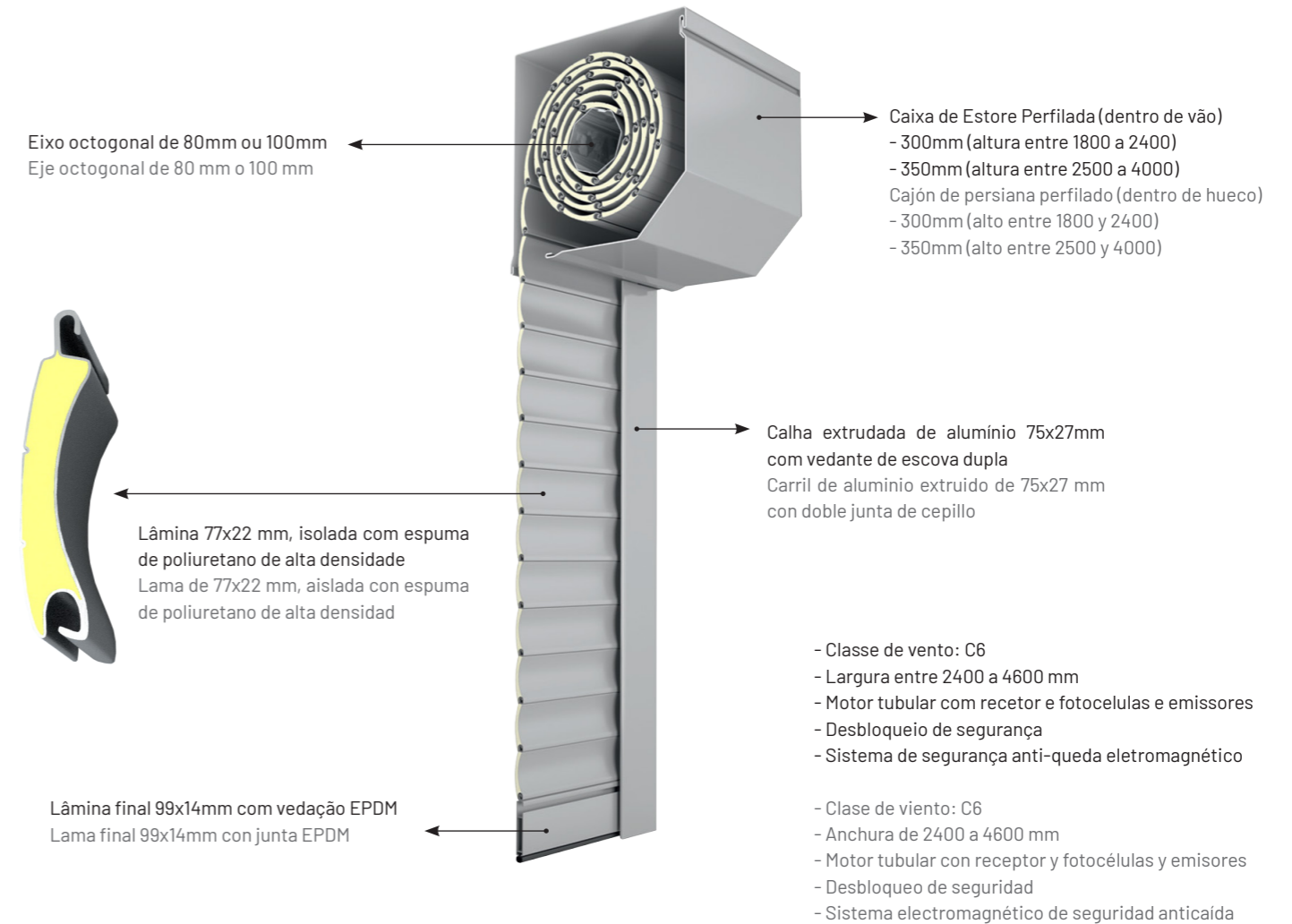

CORES DISPONÍVEIS

COLORES DISPONIBLES





PORTA DE ENROLAR TÉRMICA

PUERTA ENROLLABLE TERMICA

LÂMINA 95 mm

As Portas de Enrolar Térmicas com lâmina de 95mm, são projetadas para se adaptarem perfeitamente a espaços industriais, protegendo o seu espaço. Com uma lâmina de 95x25mm, isolada com espuma de poliuretano de alta densidade, estas portas garantem não só robustez, mas também um excelente isolamento térmico e acústico. Preparadas para motorização, estas portas destacam-se pela sua funcionalidade e sofisticação. Disponíveis numa ampla variedade de cores e acabamentos.

LAMA 95 mm

Las Puertas Enrollables Térmicas con lama de 95mm están diseñadas para adaptarse perfectamente a los espacios industriales, protegiendo su espacio. Con una lama de 95x25mm, aisladas con espuma de poliuretano de alta densidad, estas puertas garantizan no sólo robustez, sino también un excelente aislamiento térmico y acústico. Preparadas para motorización, estas puertas destacan por su funcionalidad y sofisticación. Disponibles en una amplia variedad de colores y acabados.

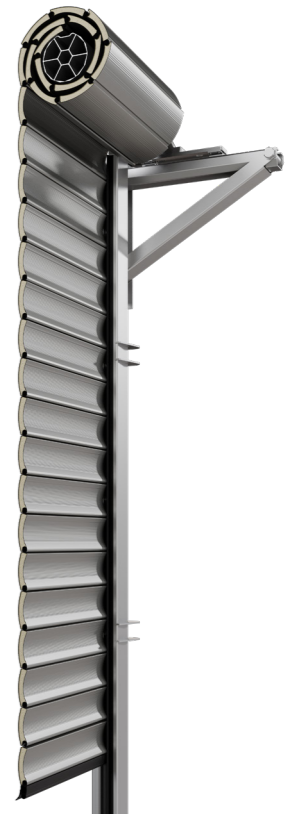

CORES DISPONÍVEIS COLORES DISPONIBLES

9030	9016	9001	1015
MARFIN 0110F	MARFIN 189	GOLDEN DORADO Nº3	OREGON OSCURO Nº2
8019	6003	5010	5017
9006	9007	7016	9005
			PRETO METALICO



PORTA DE ENROLAR ALUMÍNIO

PUERTA ENROLLABLE ALUMINIO

LÂMINA 100 mm

A Porta de Enrolar em Alumínio é a escolha ideal para proteger lojas comerciais, armazéns ou estabelecimentos que necessitam de máxima segurança. Extremamente robusta, fiável e económica oferece uma solução completa para proteger o seu espaço. É uma opção prática e conveniente para o seu negócio, a qual não necessita de manutenção contínua, de fácil instalação e não quer muito espaço de instalação.

Com uma abertura suave e segura garante a facilidade de uso e tranquilidade para os utilizadores. Podendo optar pela opção de fechadura de segurança, pode ter a certeza de que o seu estabelecimento está protegido em todos os momentos. As guias laterais, equipadas com vedantes em PVC e pelúcia, proporcionam uma vedação eficaz a intempéries. Com a Porta de Enrolar em Alumínio, obtenha segurança e estilo num só produto.



LAMA 100 mm

La Puerta Enrollable de Aluminio es la elección ideal para proteger tiendas, almacenes o establecimientos que necesiten la máxima seguridad. Extremadamente robusta, fiable y económica, ofrece una solución completa para proteger su espacio. Es una opción práctica y cómoda para su negocio, que no requiere mantenimiento continuo, es fácil de instalar y no ocupa mucho espacio.

Con una apertura suave y segura, garantiza la facilidad de uso y la tranquilidad de los usuarios. Con la opción de una cerradura de seguridad, puede estar seguro de que su establecimiento está protegido en todo momento. Las guías laterales, equipadas con juntas de PVC y felpa, proporcionan un sellado eficaz contra la intemperie. Con la puerta enrollable de aluminio, obtendrá seguridad y estilo en un solo producto.

CORES DISPONÍVEIS COLORES DISPONIBLES



Cor de RAL
Cor texturada
Imitações de madeira clara/escura

Color RAL
Color de textura
Imitaciones de madera clara/oscura

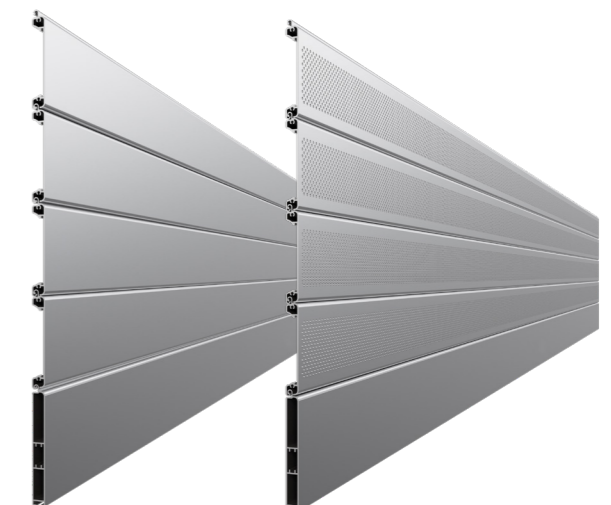

LÍDER EM SISTEMAS AUTOMÁTICOS PARA ENTRADAS

LÍDER EN SISTEMAS DE ENTRADA AUTOMÁTICA

■ **PT - Porta Seccionada:** Residencial, Correr Lateral, Industrial, Envidraçada, Porta de Serviço e Anexa. **Pontos de Logística e Comércio:** Nivelador de Cais, Abrigo Retrátil, Porta Rápida, Grades e Portas de Enrolar, Porta Automática de Vidro. **Sistemas de Alumínio:** Portões, Porta de Entrada, Janelas, Estores, Pergolas e Vedações. **Automatismos Globmatic:** Motor de Teto, Motor ao Eixo, Motor de Correr, Motor de Batente e Barreira

■ **ES - Puerta Seccional:** Residencial, Corredera Lateral, Industrial, Acrystalada, Puerta de Servicio y Adosada. **Puntos de Logística y Comercio:** Muelles de Carga, Abrigo Retractil, Puerta Rápida, Cierres y Puertas Enrollables, Puerta Automática de Cristal. **Sistemas de aluminio:** puertas, portones, ventanas, persianas, pérgolas y vallas. **Automatismos Globmatic:** Motor de Techo, Motor de Eje, Motor de Corredera, Motor de Batiante y Barrera.



GADOOR
INDÚSTRIAS